

Ariete



Naparovač odevov
Naparovač odevů

MODEL: 4167

CE EAC

Návod na obsluhu
Návod k obsluze

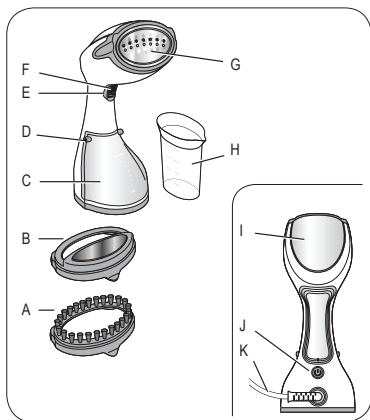

Obr. 1

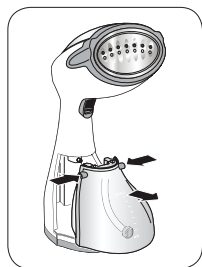

Obr. 2

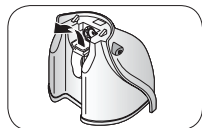

Obr. 3

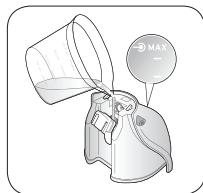

Obr. 4

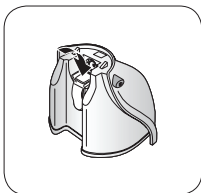

Obr. 5



Obr. 6

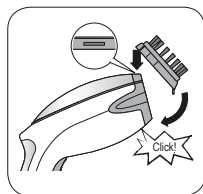

Obr. 7

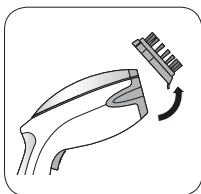

Obr. 8

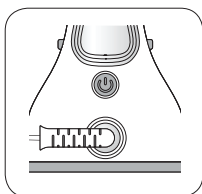

Obr. 9

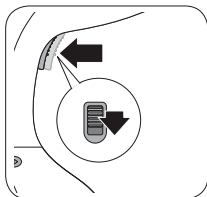

Obr. 10



Obr. 11



Obr. 12

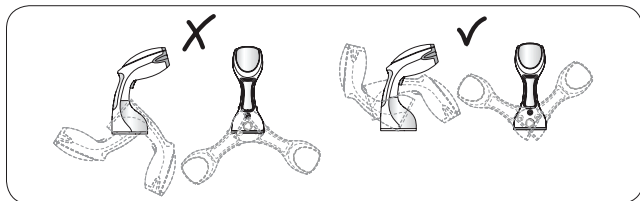

Obr. 13

OHLADOM TOHTO NÁVODU

Spotrebič je vyrobený v súlade s platnými Európskymi štandardmi pre ochranu pred prípadným nebezpečenstvom. Aj keď poznáte znáte tento typ spotrebiča, dôkladne si prečítajte tento návod pred použitím. Tento spotrebič používajte len na určený účel, aby ste zabránili nehodám a poškodeniu. Uschovajte si tento návod pre prípadné použitie v budúcnosti. Ak odovzdáte tento spotrebič ďalšej osobe, odovzdajte jej taktiež tento návod na obsluhu.

Informácie v tomto návode sú zobrazené nasledujúcimi symbolmi:



Nebezpečenstvo pre deti

NEBEZPEČENSTVO možného zranenia alebo smrti



Nebezpečenstvo z elektrickej energie



Nebezpečenstvo poškodenia vyplývajúce z iných príčin

VAROVANIE pred zranením alebo poškodením majetku



Riziko popálenia



Varovanie - poškodenie materiálu

UPOZORNENIE varovanie pred zranením alebo poškodením majetku

ÚČEL POUŽITIA

Spotrebič je určený pre žehlenie a oživenie látok. Spotrebič sa musí používať s parou. Spotrebič sa nesmie používať bez vody. Spotrebič sa musí používať v interiéri a suchom prostredí. Nepoužívajte vonku ani v miestach s vysokou vlhkosťou.

DÔLEŽITÉ BEZPEČNOSTNÉ POKYNY

PREČÍTAJTE SI TIETO POKYNY PRED POUŽITÍM.

- Tento spotrebič je ručený pre použitie v domácnosti a podobnom prostredí. Akékoľvek iné výrobcom neschválené použitie je nesprávne a výrobca nenesie zodpovednosť za škody spôsobené nesprávnym použitím. Nesprávne použitie môže viesť taktiež k strate záruky.
- Nenesieme zodpovednosť za iné použitie ako je uvedené v návode.

- Odložte si originálne balenie, pretože záruka sa nevzťahuje na poškodenia vyplývajúce z nedostatočného zabalenia spotrebiča pri odoslaní výrobku na záručnú opravu.
- Použitím neodporúčaného alebo výrobcom nedodaného príslušenstva riskujete požiar, zasiahnutie elektrickým prúdom alebo zranenie osôb.



Nebezpečenstvo pre deti

- Spotrebič môžu používať deti od 8 rokov a staršie a ak sú pod neustálym dozorom osoby zodpovednej za ich bezpečnosť, alebo ak boli pučené o správnom a bezpečnom použití spotrebiča a porozumeli prípadným rizikám z použitia spotrebiča.
- Čistenie a údržbu nesmú vykonávať deti do 8 rokov a bez dozoru. Nedovoľte deťom hrať sa so spotrebičom.
- Držte spotrebič a napájací kábel mimo dosah detí do 8 rokov.
- Nenechávajte obalové materiály v blízkosti detí, pretože sú potencionálne nebezpečné.
- V prípade likvidácie tohto spotrebiča odporúčame odrezat' napájací kábel. Odporúčame taktiež znefunkčniť prípadné nebezpečné komponenty, vrátane napájacieho kábla, ktoré môžu byť nebezpečné. Nedovoľte deťom hrať sa so spotrebičom alebo jeho komponentmi.
- Spotrebič uložte na bezpečnom mieste, mimo dosah detí.



Nebezpečenstvo z elektrickej energie

- Tento spotrebič môžu používať osoby s obmedzenými fyzickými, zmyslovými alebo senzorickými schopnosťami, alebo bez dostatočných skúseností a znalostí, ak sú pod dozorom zodpovednej osoby alebo boli poučené o správnom a bezpečnom použití spotrebiča a porozumeli prípadným rizikám.
- Pred pripojením spotrebiča k elektrickej sieti sa uistite, že napätie na výrobnom štítku zodpovedá napätiu domácej elektrickej siete.
- Použitie výrobcom neschválených predlžovacích káblov môže viesť k poškodeniu majetku a zraneniu.
- Spotrebič pripájajte k uzemnenej zásuvke.
- Spotrebič neponárajte do vody ani iných tekutín.
- Spotrebič nepoužívajte, ak máte mokré ruky alebo ste bosí.
- Ak je poškodený napájací kábel, musí ho vymeniť výrobca alebo servisný technik, alebo podobne kvalifikovaná osoba.

- K rovnakej sieťovej zásuvke nepripájajte ďalšie zariadenie s vysokým príkonom (sporáky, žehličky, radiátory atď.). Riziko preťaženia elektrickej siete.



Nebezpečenstvo z iných príčin

- Zásobník vody naplňte pred použitím spotrebiča. Pred naliatím vody do zásobníka odpojte zástrčku od sieťovej zásuvky.
- Spotrebič zapnite len ak je v prevádzkovej pozícii.
- Spotrebič postavte na horizontálnu a stabilnú plochu.
- Ak je spotrebič pripojený k sieťovej zásuvke, nenechávajte ho bez dozoru.
- Aj keď opúšťate spotrebič na krátky čas, postavte spotrebič na stabilnú a horizontálnu plochu. Spotrebič vypnite a odpojte od elektrickej siete.
- Spotrebič nepoužívajte po páde, ak má viditeľné poškodenia, nefunguje správne alebo po páde do vody. Ihneď ho odpojte od sieťovej zásuvky. Nikdy nepoužívajte poškodený spotrebič. Aby ste zabránili nehodám, všetky opravy, vrátane výmeny napájacieho kábla musí vykonávať autorizované servisné stredisko alebo podobne kvalifikovaná osoba. V opačnom prípade strácate právo na záruku.



Riziko popálenia

- Nikdy nepoužívajte spotrebič natočený k sebe na žehlenie odevov oblečených na sebe.
- Nedotýkajte sa kovových dielov spotrebiča, horúcej vody alebo pary počas prevádzky a niekoľko minút po vypnutí, pretože môže dôjsť k popáleniu.
- Riziko popálenia – konštrukčné funkcie spotrebiča neumožňujú chrániť používateľa pred prípadným kontaktom s výstupom pary počas použitia spotrebiča alebo niekoľko minút po vypnutí.
- Nesmerujte prúd pary na časti tela alebo zvieratá.
- Počas žehlenia držte trysku natočenú od seba.
- Po vypnutí spotrebiča a odpojení zástrčky od sieťovej zásuvky ho nechajte na podlahe.



Nikdy nesmerujte prúd pary na osoby, zvieratá, rastliny alebo na spotrebič obsahujúci elektrické diely (napr., vnútro rúry).



Varovanie - poškodenie materiálu

- Pred použitím úplne odviňte napájací kábel.
 - Použitie výrobcom neschválených predlžovacích káblov môže viesť k poškodeniu majetku a zraneniu.
 - Použitie spotrebiča bez vody v bojleri môže poškodiť čerpadlo. Pravidelne kontrolujte stav vody v nádržke.
 - Nepoužívajte sýtenú vodu. Ak je vaša voda z vodovodu veľmi tvrdá, odporúčame používať destilovanú vodu.
 - Na odpojenie spotrebiča neťahajte za napájací kábel.
 - Spotrebič čistite len mäkkou, mierne navlhčenou utierkou po odpojení od elektrickej siete a vychladnutí. Nikdy nepoužívajte rozpúšťadlá, ktoré môžu poškodiť platové diely.
 - Do zásobníka nelejte ocot, odvápnovače alebo iné látky; môžete stratiť právo na záruku.
 - Pred uskladnením spotrebiča ho vypnite stlačením prepínača (J). Vždy odpojte zástrčku od sieťovej zásuvky. Počkajte, kým nevychladne (30 minút). Nádržku úplne vyprázdňte.
 - Nevystavujte spotrebič poveternostným vplyvom (dážď, slnko, atď..)
-  Pre správnu likvidáciu spotrebiča v súlade s Európskou smernicou 2012/19/EU si prečítajte príslušné pokyny dodané s výrobkom.

• USCHOVAJTE TIETO POKYNY PRE POUŽITE V BUDÚCNOSTI.

Identifikačné údaje

Výrobný štítok pod napájacou základňou zobrazuje nasledujúce identifikačné dáta spotrebiča:

- výrobca a CE označenie
- model (Mod.)
- sériové číslo (SN)
- napájacie napätie (V) a frekvencia (Hz)
- spotreba elektrickej energie (W)
- asistenčné telefónne číslo.

Pri kontakte servisu uveďte vždy model a sériové číslo.

ODPORÚČANIE

Tento spotrebič nie je navrhnutý ako náhrada žehličky. Pred použitím spotrebiča skontrolujte pokyny na štítku. Ak nepoznáte zloženie ošetrovanej látky, vyskúšajte spotrebič na menej viditeľnom mieste. Vykonajte test na tomto mieste. Spotrebič nepoužívajte na hodváb alebo zamat. Niektoré odevy sa lepšie žehlia obrátené alebo zdola hore. Ak sú trysky upchaté, budete počuť zurčanie. Pravidelne kontrolujte čistotu trysiek. Pre tvrdšie a hrubšie tkaniny je nutné prechádzať kefou opakovane.

POPIS SPOTREBIČA

- A - Kefa
- B - Nástavec na odstránenie nití
- C - Zásobník vody
- D - Tlačidlo uvoľnenia zásobníka
- E - Tlačidlo pary
- F - Ovládač zaistenia nepretržitej pary
- G - Panel s tryskami
- H - Odmerka
- I - Prevádzková kontrolka
- J - Prepínač zapnutia/vypnutia
- K - Napájací kábel

POKYNY K POUŽITÍ

Pred použitím naplňte zásobník vody



Nebezpečenstvo - riziko zasiahnutia elektrickým prúdom

Pred plnením zásobníka odpojte zástrčku od sieťovej zásuvky.

Nevkladajte zásobník do spotrebiča, ak je mokrý. Vysušte suchou utierkou.

1. Vyberte komponenty z krabice.
2. Postavte spotrebič na rovnú a stabilnú plochu.
3. Úplne odviňte napájací kábel.
4. Stlačte tlačidlá uvoľnenia zásobníka. Vyberte zásobník (obr. 2).
5. Otvorte veko zásobníka.
6. Do zásobníka nalejte čistú vodu po značku MAX (obr. 4).

V prípade veľmi tvrdej vody (s tvrdosťou vyššou ako 20°f) použite zmes 50% vody z vodovodu a 50% destilovanej vody.

7. Zatvorte veko.
8. Nasadte zásobník na miesto. Správna pozícia je sprevádzaná „cvaknutím“ (obr. 6).

Nikdy neplňte nad značku MAX. Spotrebič funguje s bežnou pitnou vodou. Nikdy nepoužívajte len destilovanou vodou.



Upozornenie - riziko poškodenia materiálu.

Spotrebič nikdy nepoužívajte bez vody v zásobníku.

Nepriďavajte žiadne aditíva alebo chemikálie (napríklad, škrob, vône atď.): V opačnom prípade strácate právo na záruku.

Zapnutie spotrebiča

Pri prvom zapnutí spotrebiča z neho môže vychádzať dym. Je to úplne normálne a čoskoro to zmizne.

1. Použite kefu alebo nástavec na nite (obr. 8).
2. Pripojte zástrčku k sieťovej zásuvke.
3. Stlačte prepínač zapnutia (J). Začne blikať kontrolka. Spotrebič sa začne zahrievať. Keď kontrolka zostane svietiť, spotrebič dosiahol správnu teplotu a môžete ho používať. Pred použitím spotrebiča vyčistíte žehliacu plochu na starej handre. Uistite sa, že je žehliaca plocha a zásobník čistý. Po 8 minútach, ak nestlačíte tlačidlo vypúšťania pary (E), sa spotrebič prepne do pohotovostného režimu. Kontrolka tlačidla zapnutia/vypnutia začne blikať. Stlačením tlačidla vypúšťania pary opäť aktivujete aktivujete spotrebič.
4. Opakovane stlačte tlačidlo pary (E), kým nezačne vychádzať para. Para nebude vychádzať ihneď po stlačení tlačidla pary, pretože voda musí prejsť zo zásobníka do parného generátora.
5. Presúvajte spotrebič po odeve.
6. Inštalujte kefu alebo nástavec na odstránenie nití. Správne nasadenie je sprevádzané „cvaknutím“ (obr. 7).
7. Zaveste oblečenie na vešiak. Prechádzajte spotrebičom po odeve. Stlačte opakovane & tlačidlo vypúšťania pary (E).
8. Pre vypúšťanie nepretržitého prúdu pary stlačte tlačidlo vypúšťania pary. Presuňte poistku smerom dolu (obr. 10).



Upozornenie - Riziko popálenia. Riziko požiaru.

Spotrebič používajte len s vertikálnymi pohybmi zdola hore a naopak. Nepoužívajte ho v horizontálnej pozícii alebo hore dnom s tryskami smerom dolu (obr. 13). Riziko vytečenia horúcej vody z trysiek. Riziko požiaru.



Upozornenie - riziko popálenia.

Spotrebič nepoužívajte na látkach, ktoré držia iné osoby.

Plnenie zásobníka počas použitia

Počas žehlenia pravidelne kontrolujte stav vody v zásobníku.

1. Stlačením prepínača zapnutia/vypnutia (J) vypnite spotrebič.
2. Odpojte ho od sieťovej zásuvky. Nechajte ho niekoľko minút vychladnúť.
3. Vyberte zásobník.
4. Naplňte do zásobníka čistú vodu po značku MAX (obr. 4).
5. Zatvorte zásobník.
6. Nasadte zásobník na miesto. Správne nasadenie je sprevádzané „cvaknutím“ (obr. 6).
7. Pripojte zástrčku k sieťovej zásuvke.
8. Stlačte prepínač zapnutia (J).

Osvieženie odevov pomocou napařovača



Upozornenie - Riziko popálenia.

Kým budete pokračovať s inštaláciou s demontážou nástavcov, spotrebič vypnite. Počkajte, kým spotrebič úplne nevychladne.

1. Nasadte kefu. Správne nasadenie je sprevádzané „cvaknutím“ (obr. 7).
2. Zaveste odev na vešiak. Natiahnite odev voľnou rukou. Umiestnite spotrebič na záhyby odevu. Stlačte tlačidlo vypúšťania pary (E) a potom ho uvoľnite. Presuňte spotrebič zhora dolu. Opakovane stlačte tlačidlo pary (E).
3. Pre vypúšťanie nepretržitého prúdu pary presuňte poistku smerom dolu (obr. 10).
4. Pre dosiahnutie výkonnejšieho prúdu pary zložte zo spotrebiča kefu.
5. Po skončení nechajte bielizeň vyschnúť na vešiaku.

Odstránenie nití z odevov

1. Zložte kefu (obr. 8).
2. Nasadte nástavec na odstránenie nití. Správne nasadenie je sprevádzané „cvaknutím“ (obr. 7).
3. Umiestnite bielizeň na vešiak. Natiahnite odev voľnou rukou. Umiestnite spotrebič na záhyby odevu. Stlačte tlačidlo vypúšťania pary (E) a uvoľnite ho. Pohybujte spotrebičom zľava doprava. Opakovane stlačte tlačidlo pary (E).

Čalúnenie, záclony a látky

Odevy a látky môžete ošetrovať, keď sú zavesené. Obrus a látky musíte zavesiť na tyč, ako je napríklad tyč na záclony. Pred žehlením jemných látok odporúčame otestovať účinok na menej viditeľnom mieste.

Žehlenie s parou

Žehlenie látok je možné len pri tých, ktoré majú označenie troch bodiek (●●●)

1. Zložte kefu (obr. 8).
2. Umiestnite látku na žehliacu dosku. Spotrebič musíte držať vertikálne a trysky smerovať dolu (obr. 13).

PO POUŽITÍ SPOTREBIČA

1. Stlačením prepínača zapnutia/vypnutia (J) vypnite spotrebič.
2. Odpojte ho od sieťovej zásuvky. Nechajte ho niekoľko minút vychladnúť.
3. Vyprázdnite zásobník vody, aby ste zabránili stagnácii vody, čo môže viesť k tvorbe vodného kameňa.
4. Umiestnite spotrebič na suché miesto mimo dosah detí.

ČISTENIE A ÚDRŽBA



Upozornenie - Riziko popálenia.

Pred čistením a údržbou vždy odpojte zástrčku od sieťovej zásuvky. Nechajte spotrebič niekoľko minút vychladnúť.



Upozornenie - Riziko poškodenia materiálu.

Nenavíjajte kábel okolo spotrebiča. Spotrebič neskladujte postavením na kefu.

Čistenie spotrebiča

Plastové diely vyčistíte vlhkou jemnou utierkou a potom vysušte suchou utierkou. Na čistenie spotrebiča nepoužívajte drsné prostriedky.

Čistenie zásobníka vody

Na čistenie zásobníka nalejte doň čistú vodu, vypláchnite a vylejte.



Upozornenie - Riziko poškodenia materiálu

Do zásobníka nelejte ocot, odvápnovacie prostriedky alebo iné čističe: v opačnom prípade strácate právo na záruku.

Záruka sa nevzťahuje na poškodenia vyplývajúce z upchatia vodným kameňom.

Čistenie príslušenstva

1. Zo spotrebiča zložte nástavce.
2. Kefu očistíte odstránením prachu rukou.
3. Na čistenie nástavca na odstránenie nití presuňte nástavec sprava doľava po čistej utierke.

Informácie o likvidácii opotrebovaného elektrického zariadenia (súkromné domácnosti)



Tento symbol na produktoch a/alebo na priložených dokumentoch znamená, že sa pri likvidácii nesmú elektrické a elektronické zariadenia miešať so všeobecným domácim odpadom. V záujme správneho obhospodarovania, obnovy a recyklácie odveďte, prosím, tieto produkty na určené zberné miesta, kde budú prijaté bez poplatku. V niektorých krajinách je možné tieto produkty vrátiť priamo miestnemu maloobchodu v prípade, ak si objednáte podobný nový výrobok. Správna likvidácia týchto produktov pomôže ušetriť hodnotné zdroje a zabrániť možným negatívnym vplyvom na ľudské zdravie a prostredie, ktoré môžu inak vzniknúť v dôsledku nesprávneho zaobchádzania s odpadom. Bližšie informácie o najbližšom zbernom mieste získate na miestnom úrade. V prípade nesprávnej likvidácie odpadu môžu byť uplatnené pokuty v súlade s platnou legislatívou.

Pre právnické osoby v Európskej únii

Ak potrebujete zlikvidovať opotrebované elektrické a elektronické zariadenia, bližšie informácie získate od svojho miestneho predajcu alebo dodávateľa.

Informácie o likvidácii v krajinách mimo Európskej únie

Tento symbol je platný len v Európskej únii. Ak si želáte zlikvidovať toto zariadenie, obráťte sa na miestny úrad alebo predajcu a poinformujte sa o správnom spôsobe likvidácie tohto typu odpadu.

Výhradný dovozca a distribútor pre Slovensko:

DSI Slovakia s.r.o.
Južná trieda 117
040 01 Košice
Slovenská republika
Tel: +421 556 118 110

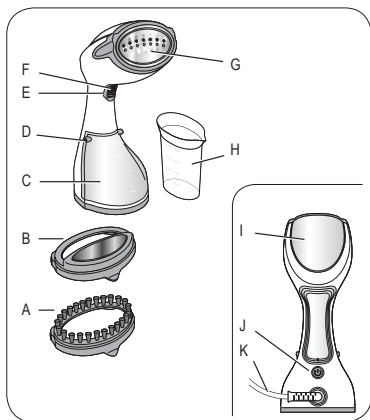

Obr. 1

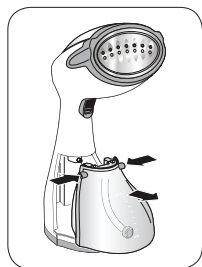

Obr. 2

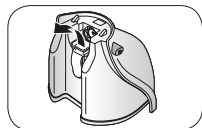

Obr. 3

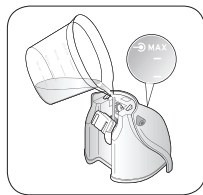

Obr. 4

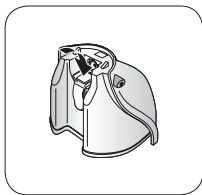

Obr. 5



Obr. 6

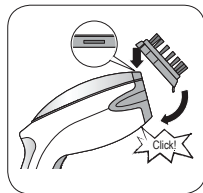

Obr. 7

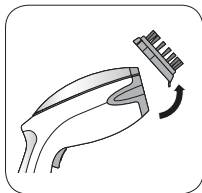

Obr. 8

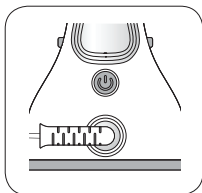

Obr. 9

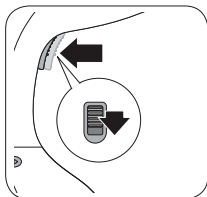

Obr. 10



Obr. 11



Obr. 12

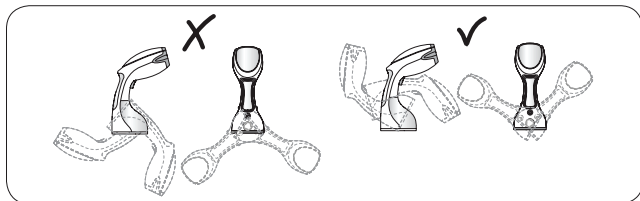

Obr. 13

OHLEDNĚ TOHOTO NÁVODU

Spotřebič je vyroben v souladu s platnými Evropskými standardy pro ochranu před případným nebezpečím. I když znáte tento typ spotřebiče, důkladně si přečtěte tento návod před použitím. Tento spotřebič používejte pouze k určenému účelu, abyste zabránili nehodám a poškození. Ušchovejte si tento návod pro případné použití v budoucnosti. Pokud předáte tento spotřebič další osobě, předejte jí také tento návod k obsluze.

Informace v tomto návodu jsou vysvětleny následujícími symboly:



Nebezpečí pro děti

NEBEZPEČÍ možného zranění
nebo smrti



Nebezpečí z elektrické
energie



Nebezpečí poškození
vyplyvajících z jiných příčin

VAROVÁNÍ před zraněním nebo
poškozením majetku



Riziko popálení



Varování - poškození
materiálu

UPOZORNĚNÍ varování před
zraněním nebo poškozením
majetku

ÚČEL POUŽITÍ

Spotřebič je určený pro žehlení a oživení látek. Spotřebič se musí používat s párou. Spotřebič se nesmí používat bez vody. Spotřebič se musí používat v interiéru a v suchém prostředí. Nepoužívejte venku ani v místech s vysokou vlhkostí.

DŮLEŽITÉ BEZPEČNOSTNÍ POKYNY

PŘEČTĚTE SI TYTO POKYNY PŘED POUŽITÍM.

- Tento spotřebič je určený pro použití v domácnosti a podobném prostředí. Jakékoliv jiné výrobce nesválené použití je nesprávné a výrobce nenese odpovědnost za škody způsobené nesprávným použitím. Nesprávné použití může vést také ke ztrátě záruky.
- Neneseme odpovědnost za jiné použití než je uvedené v návodu.

- Odložte si originální balení, protože záruka se nevztahuje na poškození vyplývající z nedostatečného zabalení spotřebiče při odeslání výrobku na záruční opravu.
- Použitím nedoporučeného nebo výrobcem nedodaného příslušenství riskujete požár, zasažení elektrickým proudem nebo zranění osob.



Nebezpečí pro děti

- Spotřebič smí používat děti od 8 let a starší a pokud jsou pod neustálým dohledem osoby odpovědné za jejich bezpečnost, nebo pokud byly poučeny o správném a bezpečném použití spotřebiče a porozuměly případným rizikům z použití spotřebiče.
- Čištění a údržbu nesmí provádět děti do 8 let a bez dohledu. Nedovolte dětem hrát si se spotřebičem.
- Držte spotřebič a přívodní kabel mimo dosah dětí do 8 let.
- Nenechávejte obalové materiály v blízkosti dětí, protože jsou potencionálně nebezpečné.
- V případě likvidace tohoto spotřebiče doporučujeme odříznout přívodní kabel. Doporučujeme také znefunkčnit případné nebezpečné komponenty, včetně přívodního kabelu, které mohou být nebezpečné. Nedovolte dětem hrát si se spotřebičem nebo jeho komponenty.
- Spotřebič uložte na bezpečném místě, mimo dosah dětí.



Nebezpečí z elektrické energie

- Tento spotřebič smí používat osoby s omezenými fyzickými, smyslovými nebo sensorickými schopnostmi, nebo bez dostatečných zkušeností a znalostí, pokud jsou pod dohledem odpovědné osoby nebo byly poučeny o správném a bezpečném použití spotřebiče a porozuměly případným rizikům.
- Před připojením spotřebiče k elektrické síti se ujistěte, zda napětí na výrobním štítku odpovídá napětí domácí elektrické sítě.
- Použití výrobcem neschválených prodlužovacích kabelů může vést k poškození majetku a zranění.
- Spotřebič připojujte k uzemněné zásuvce.
- Spotřebič neponořujte do vody ani jiných tekutin.
- Spotřebič nepoužívejte, pokud máte mokré ruce nebo jste bosí.
- Pokud je poškozený přívodní kabel, musí jej vyměnit výrobce nebo servisní technik, nebo podobně kvalifikovaná osoba.

- Ke stejné síťové zásuvce nepřipojujte další zařízení s vysokým příkonem (sporáky, žehličky, radiátory apod.). Riziko přetížení elektrické sítě.



Nebezpečí z jiných příčin

- Zásobník vody naplňte před použitím spotřebiče. Před nalitím vody do zásobníku odpojte zástrčku od síťové zásuvky.
- Spotřebič zapněte pouze pokud je v provozní pozici.
- Spotřebič postavte na horizontální a stabilní plochu.
- Pokud je spotřebič připojený k síťové zásuvce, nenechávejte jej bez dohledu.
- I když opouštíte spotřebič na krátkou dobu, postavte spotřebič na stabilní a horizontální plochu. Spotřebič vypněte a odpojte od elektrické sítě.
- Spotřebič nepoužívejte po pádu, pokud má viditelná poškození, nefunguje správně nebo po pádu do vody. Ihned jej odpojte od síťové zásuvky. Nikdy nepoužívejte vadný spotřebič. Abyste zabránili nehodám, veškeré opravy, včetně výměny přívodního kabelu mus provádět autorizované servisní středisko nebo podobně kvalifikovaná osoba. V opačném případě ztrácíte právo na záruku.



Riziko popálení

- Nikdy nepoužívejte spotřebič natočený k sobě k žehlení oděvů oblečených na sobě.
- Nedotýkejte se kovových dílů spotřebiče, horké vody nebo páry během provozu a několik minut po vypnutí, protože může dojít k popálení.
- Riziko popálení – konstrukční funkce spotřebiče neumožňují chránit uživatele před případným kontaktem s výstupem páry během použití spotřebiče nebo několik minut po vypnutí.
- Nesměřujte proud páry na části těla nebo zvířata.
- Během žehlení držte trysku natočenou od sebe.
- Po vypnutí spotřebiče a odpojení zástrčky od síťové zásuvky jej nechte na podlaze.



Nikdy nesměřujte proud páry na osoby, zvířata, rostliny nebo na spotřebič obsahující elektrické díly (např., vnitřek trouby).



Varování - poškození materiálu

- Před použitím zcela odviňte přívodní kabel.
 - Použití výrobcem neschválených prodlužovacích kabelů může vést k poškození majetku a zranění.
 - Použití spotřebiče bez vody v bojleru může poškodit čerpadlo. Pravidelně kontrolujte stav vody v nádržce.
 - Nepoužívejte syčenou vodu. Pokud je vaše voda z vodovodu příliš tvrdá, doporučujeme používat destilovanou vodu.
 - K odpojení spotřebiče netahejte za přívodní kabel.
 - Spotřebič čistěte pouze měkkou, mírně navlhčenou utěrkou po odpojení od elektrické sítě a vychladnutí. Nikdy nepoužívejte rozpouštědla, která mohou poškodit platové díly.
 - Do zásobníku nelijte ocet, odvápnovače nebo jiné látky; můžete ztratit právo na záruku.
 - Před uskladněním spotřebiče jej vypněte stisknutím přepínače (J). Vždy odpojte zástrčku od síťové zásuvky. Počkejte dokud nevychladne (30 minut). Nádržku zcela vyprázdněte.
 - Nevystavujte spotřebič povětrnostním vlivům (déšť, slunce, apod..)
-  Pro správnou likvidaci spotřebiče v souladu s Evropskou směrnicí 2012/19/EU si přečtěte odpovídající instrukce dodané s výrobkem.

• USCHOVEJTE TYTO POKYNY PRO POUŽITÍ V BUDOUCNOSTI.

Identifikační údaje

Výrobní štítek pod napájecí základnou zobrazuje následující identifikační data spotřebiče:

- výrobce a CE označení
- model (Mod.)
- sériové číslo (SN)
- napájecí napětí (V) a frekvence (Hz)
- spotřeba elektrické energie (W)
- asistenční telefonní číslo.

Při kontaktu servisu uveďte vždy model a sériové číslo.

DOPORUČENÍ

Tento spotřebič není navržený jako náhrada žehličky. Před použitím spotřebiče zkontrolujte pokyny na štítku. Pokud neznáte složení ošetřované látky, vyzkoušejte spotřebič na méně viditelném místě. Proveďte test na tomto místě. Spotřebič nepoužívejte na hedvábí nebo sametu. Některé oděvy se lépe žehlí obráceně nebo zdola nahoru. Pokud jsou trysky ucpané, budete slyšet zurčení. Pravidelně kontrolujte čistotu trysek. Pro tvrdší a silnější tkaniny je nutné projíždět kartáčem opakovaně.

POPIS SPOTŘEBIČE

- A - Kartáč
- B - Nástavec pro odstranění nití
- C - Zásobník vody
- D - Tlačítka uvolnění zásobníku
- E - Tlačítka páry
- F - Ovladač zajištění nepřetržité páry
- G - Deska s tryskami
- H - Odměrka
- I - Provozní kontrolka
- J - Přepínač zapnutí/vypnutí
- K - Přívodní kabel

POKYNY K POUŽITÍ

Před použitím naplňte zásobník vody



Nebezpečí - riziko zasažení elektrickým proudem

Před plněním zásobníku odpojte zástrčku od síťové zásuvky.

Nevkládejte zásobník do spotřebiče, dokud je mokrá. Vysušte suchou utěrkou.

1. Vyndejte komponenty z krabice.
2. Postavte spotřebič na rovnou a stabilní plochu.
3. Zcela odviňte přívodní kabel.
4. Stiskněte tlačítka uvolnění zásobníku. Vyjměte zásobník (obr. 2).
5. Otevřete víčko zásobníku.
6. Do zásobníku nalijte čistou vodu po značku MAX (obr. 4).

V případě velmi tvrdé vody (s tvrdostí vyšší než 20°f) použijte směs 50% vody z vodovodu a 50% destilované vody.

7. Zavřete víčko.
8. Nasadte zásobník na místo. Správná pozice je doprovázena „cvaknutím“ (obr. 6).

Nikdy neplňte nad značku MAX. Spotřebič funguje s běžnou pitnou vodou. Nikdy nepoužívejte čisté destilovanou vodu.



Upozornění - riziko poškození materiálu.

Spotřebič nikdy nepoužívejte bez vody v zásobníku.

Nepřidávejte žádná aditiva nebo chemikálie (například, škrob, vůně apod): V opačném případě ztrácíte právo na záruku.

Zapnutí spotřebiče

Při prvním zapnutí spotřebiče z něj může vycházet kouř. Je to zcela normální a brzy zmizí.

1. Použijte kartáč nebo nástavec na nitě (obr. 8).
2. Připojte zástrčku k síťové zásuvce.
3. Stiskněte přepínač zapnutí (J). Začne blikat kontrolka. Spotřebič se začne zahřívat. Když kontrolka zůstane svítit, spotřebič dosáhl správné teploty a můžete jej používat. Před použitím spotřebiče vyčistěte žehlicí plochu na starém hadru. Ujistěte se, zda je žehlicí plocha a zásobník čistý. Po 8 minutách, pokud nestisknete tlačítko vypouštění páry (E), se spotřebič přepne do pohotovostního režimu. Kontrolka tlačítka zapnutí/vypnutí začne blikat. Stisknutím tlačítka vypouštění páry opět aktivujte spotřebič.
4. Opakovaně stiskněte tlačítko páry (E), dokud nezačne vycházet pára. Pára nebude vycházet ihned po stisknutí tlačítka páry, protože voda musí projít ze zásobníku do parního generátoru.
5. Přesouvejte spotřebič po oděvu .
6. Instalujte kartáč nebo nástavec na odstranění nití. Správné nasazení je doprovázeno „cvaknutím“ (obr. 7).
7. Zavěste oblečení na věšák. Projíždějte spotřebičem po oděvu. Stiskněte opakovaně tlačítko vypouštění páry (E).
8. K vypouštění nepřetržitého proudu páry stiskněte tlačítko vypouštění páry. Přesuňte pojistku směrem dolů (obr. 10).



Upozornění - Riziko popálení. Riziko požáru.

Spotřebič používejte pouze s vertikálními pohyby zdola nahoru a obráceně. Nepoužívejte jej v horizontální pozici nebo vzhůru dnem s tryskami směrem dolů (obr. 13). Riziko vytečení horké vody z trysek. Riziko požáru.



Upozornění - riziko popálení.

Spotřebič nepoužívejte na látkách, které drží jiné osoby.

Plnění zásobníku během použití

Během žehlení pravidelně kontrolujte stav vody v zásobníku.

1. Stisknutím přepínače zapnutí/vypnutí (J) vypněte spotřebič.
2. Odpojte jej od síťové zásuvky. Nechte jej několik minut vychladnout.
3. Vyjměte zásobník.
4. Naplňte do zásobníku čistou vodu po značku MAX (obr. 4).
5. Zavřete zásobník.
6. Nasadte zásobník na místo. Správné nasazení je doprovázené „cvaknutím“ (obr. 6).
7. Připojte zástrčku k síťové zásuvce.
8. Stiskněte přepínač zapnutí (J).

Osvěžení oděvů pomocí napařovače



Upozornění - Riziko popálení.

Než budete pokračovat s instalací s demontáží nástavců, spotřebič vypněte. Počkejte, než spotřebič zcela nevychladne.

1. Nasadte kartáč. Správné nasazení je doprovázeno „cvaknutím“ (obr. 7).
2. Zavěste oděv na věšák. Natáhněte oděv volnou rukou. Umístěte spotřebič na záhyby oděvu. Stiskněte tlačítko vypouštění páry (E) a pak jej uvolněte. Přesuňte spotřebič shora dolů. Opakovaně stiskněte tlačítko páry (E).
3. K vypouštění nepřetržitého proudu páry přesuňte pojistku směrem dolů (obr. 10).
4. K dosažení výkonnějšího proudu páry sejměte ze spotřebiče kartáč.
5. Po skončení nechte prádlo vyschnout na věšáku.

Odstranění nití z oděvů

1. Sejměte kartáč (obr. 8).
2. Nasadte nástavec na odstranění nití. Správné nasazení je doprovázeno „cvaknutím“ (obr. 7).
3. Umístěte prádlo na věšák. Natáhněte oděv volnou rukou. Umístěte spotřebič na záhyby oděvu. Stiskněte tlačítko vypouštění páry (E) a uvolněte jej. Pohybuje spotřebičem zleva doprava. Opakovaně stiskněte tlačítko páry (E).

Čalounění, záclony a látky

Oděvy a látky můžete ošetřovat, když jsou zavěšené. Ubrus a látky musíte pověsit na tyč, jako je například tyč na záclony. Před žehlením jemných látek doporučujeme otestovat účinek na méně viditelném místě.

Žehlení s párou

Žehlení látek je možné pouze u těch, které mají označení třech teček (●●●)

1. Sejměte kartáč (obr. 8).
2. Umístěte látku na žehlicí desku. Spotřebič musíte držet vertikálně a trysky směřovat dolů (obr. 13).

PO POUŽITÍ SPOTŘEBIČE

1. Stisknutím přepínače zapnutí/vypnutí (J) vypněte spotřebič.
2. Odpojte jej od síťové zásuvky. Nechte jej několik minut vychladnout.
3. Vyprázdněte zásobník vody, abyste zabránili stagnaci vody, což může vést k tvorbě vodního kamene.
4. Umístěte spotřebič na suché místo mimo dosah dětí.

ČIŠTĚNÍ A ÚDRŽBA



Upozornění - Riziko popálení.

Před čištěním a údržbou vždy odpojte zástrčku od síťové zásuvky. Nechte spotřebič několik minut vychladnout.



Upozornění - Riziko poškození materiálu.

Nenavíjejte kabel kolem spotřebiče. Spotřebič neskladujte postavením na kartáč.

Čištění spotřebiče

Plastové díly vyčistěte vlhkou jemnou utěrkou a pak vysušte suchou utěrkou. K čištění spotřebiče nepoužívejte drsné prostředky.

Čištění zásobníku vody

K čištění zásobníku nalijte do něj čistou vodu, vypláchněte a vylijte.



Upozornění - Riziko poškození materiálu

Do zásobníku nelijte ocet, odvlhčovací prostředky nebo jiné čističe: v opačném případě ztrácíte právo na záruku.

Záruka se nevztahuje na poškození vyplývající z ucpaní vodním kamenem.

Čištění příslušenství

1. Ze spotřebiče sundejte nástavce.
2. Kartáč očistíte odstraněním prachu rukou.
3. K čištění nástavce na nitě přesuňte nástavec zprava doleva po čisté utěrce.

Informace pro uživatele k likvidaci elektrických a elektronických zařízení (domácnosti)



Tento symbol na produktech anebo v průvodních dokumentech znamená, že použité elektrické a elektronické výrobky nesmí být přidány do běžného komunálního odpadu.

Ke správné likvidaci, obnově a recyklaci doručte tyto výrobky na určená sběrná místa, kde budou přijata zdarma. Alternativně v některých zemích můžete vrátit své výrobky místnímu prodejci při koupi ekvivalentního nového produktu. Správnou likvidací tohoto produktu pomůžete zachovat cenné přírodní zdroje a napomáháte prevenci potenciálních negativních dopadů na životní prostředí a lidské zdraví, což by mohly být důsledky nesprávné likvidace odpadů. Další podrobnosti si vyžádejte od místního úřadu nebo nejbližšího sběrného místa. Při nesprávné likvidaci tohoto druhu odpadu mohou být v souladu s národními předpisy uděleny pokuty.

Pro podnikové uživatele v zemích Evropské unie

Chcete-li likvidovat elektrická a elektronická zařízení, vyžádejte si potřebné informace od svého prodejce nebo dodavatele.

Informace k likvidaci v ostatních zemích mimo Evropskou unii

Tento symbol je platný jen v Evropské unii.

Chcete-li tento výrobek zlikvidovat, vyžádejte si potřebné informace o správném způsobu likvidace od místních úřadů nebo od svého prodejce.

Výhradní dovozce a distributor pro ČR:

DSI Czech, spol. s.r.o.
Křižíkova 237/36A
186 00 Praha 8 – Karlín
Česká republika
Tel: + 420 225 386 130