

Ariete

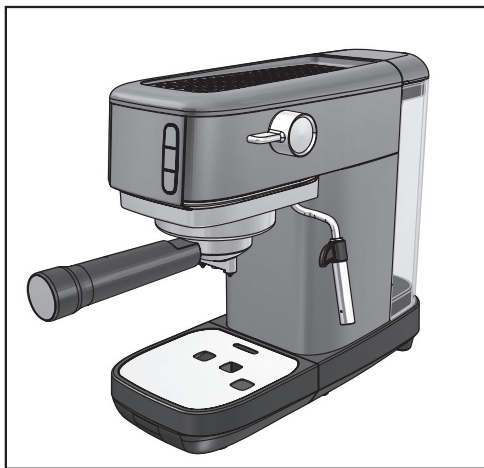

Kávovar
Kávovar

MODEL: 1380

CE EAC

Návod na obsluhu
Návod k obsluze

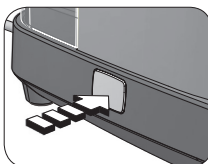
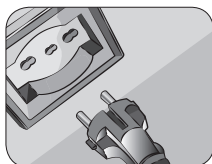
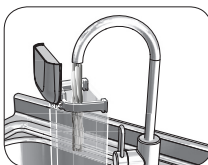
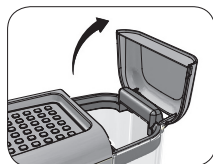
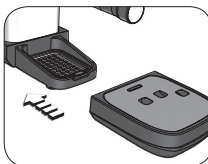
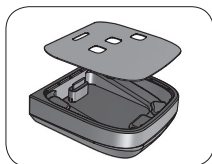
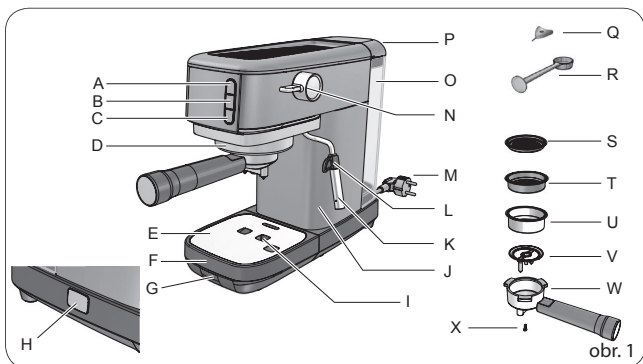

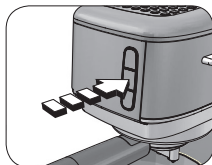

obr. 11



obr. 12



obr. 13

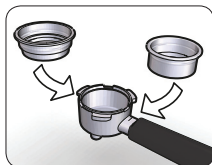

obr. 14

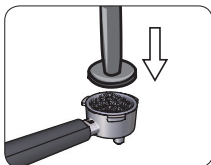

obr. 15

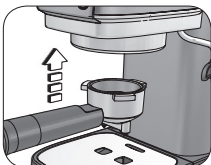

obr. 16

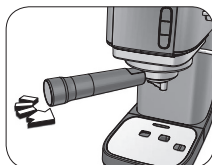

obr. 17

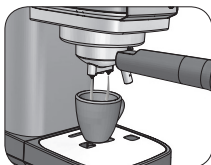

obr. 18



obr. 19

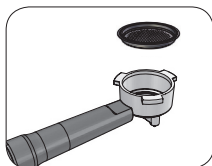

obr. 20

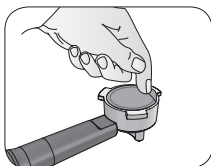

obr. 21

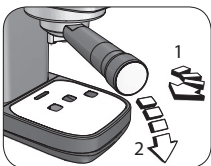

obr. 22



obr. 23

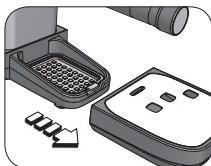

obr. 24

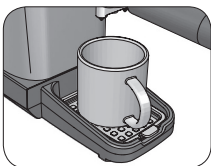

obr. 25



obr. 26



obr. 27



obr. 28



obr. 29



obr. 30

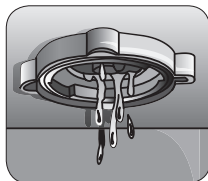

obr. 31

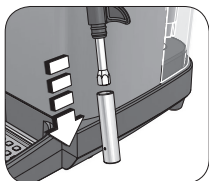

obr. 32

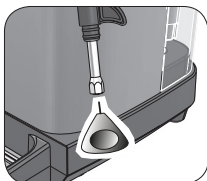

obr. 33

INFORMÁCIE K NÁVODU NA OBSLUHU

Spotrebiče sú vyrábané v súlade s platnými európskymi normami, preto sú chránené všetky potenciálne nebezpečne súčasti. Aj napriek tomu si pozorne prečítajte tento návod na obsluhu a používajte spotrebič len na účel, na ktorý je určený. Predídete tak nehodám a škodám. Návod na obsluhu uschovajte pre prípadné použitie v budúcnosti. Ak spotrebič odovzdávate inej osobe, nezabudnite k nemu priložiť aj tento návod na obsluhu. Informácie uvedené v tomto návode sú označené symbolmi, ktoré odkazujú na nasledujúce informácie:



Nebezpečenstvo pre deti



Nebezpečenstvo úrazu elektrickým prúdom



Nebezpečenstvo poškodenia spôsobené inými príčinami



Nebezpečenstvo popálenia



Varovanie - škody na majetku

POUŽITIE SPOTREBIČA NA DANÝ ÚČEL

Kávovar (odteraz „spotrebič“) je možné použiť na prípravu kávy a cappuccina. Pomocou funkcie výdaja horúcej vody je taktiež možné pripravovať čaje alebo nálevy. Tento spotrebič je navrhnutý len a výhradne na súkromné použitie, a preto sa považuje za nevhodný na priemyselné alebo komerčné účely. Akékoľvek iné použitie spotrebiča nie je výrobcom určené, čo je oslobodené od akejkoľvek zodpovednosti za škody akéhokoľvek druhu spôsobené nesprávnym používaním spotrebiča. Nesprávne používanie má tiež za následok zrušenie akejkoľvek formy záruky.

OSTATNÉ RIZIKÁ

Konštrukčné vlastnosti spotrebiča, na ktorý sa vzťahuje tento návod na obsluhu, znemožňujú používateľovi ochranu pred priamym prúdom pary alebo horúcej vody.



Pozor!

Nebezpečenstvo popálenia. Pri dávkovaní horúcej vody alebo pary nikdy nesmerujte prúd na seba alebo iné osoby. Rúrku držte len za plastovú časť.



Používajte len nádoby vyrobené z materiálu vhodného pre potraviny.

DÔLEŽITÉ VAROVANIA

PRED PRVÝM POUŽITÍM SPOTREBIČA SI POZORNE PREČÍTAJTE NÁVOD NA OBSLUHU.

- Spotrebič je určený len na použitie v domácnosti a v podobnom prostredí:
 - v kuchynkách pre personál v obchodoch, kanceláriách a podobnom prostredí
 - na farmách
 - v hoteloch, motelloch, v mieste výdaja raňajok
- Výrobca nenesie zodpovednosť za poškodenia alebo zranenia spôsobené nesprávnym použitím spotrebiča alebo jeho použitím na nevhodný účel.
- Odporúčame Vám uschovať si originálny obal, pretože zákaznícky servis nezodpovedá za prípadné poškodenie spotrebiča počas prepravy od zákazníka do servisu vzniknutej nedostatočným zabalením spotrebiča.



Nebezpečenstvo pre deti

- Tento spotrebič môžu používať deti staršie ako 8 rokov len pod dozorom zodpovednej osoby alebo ak boli zoznámené s bezpečným používaním spotrebiča a chápu prípadné riziká s tým spojené.
- Deti staršie ako 8 rokov môžu vykonávať čistenie a používateľskú údržbu spotrebiča len pod dozorom dospelšej osoby.
- Dbajte na to, aby sa deti nehrali so spotrebičom.
- Spotrebič aj napájací kábel sa musí vždy nachádzať mimo dosahu detí mladších ako 8 rokov.
- Dbajte na to, aby sa časti obalu nedostali do rúk deťom, pretože pre ne predstavujú možné nebezpečenstvo.
- Pred likvidáciou opotrebovaného spotrebiča Vám odporúčame odrezat' napájací kábel a spotrebič tak znehodnotiť. Okrem toho Vám odporúčame zneškodniť tie časti spotrebiča, ktoré predstavujú možné nebezpečenstvo pre deti hrajúce sa so spotrebičom.
- Čistiaci špendlík nenechávajte v dosahu detí a odložte ho na bezpečné miesto: inak hrozí nebezpečenstvo prehltnutia a zranenia.



Nebezpečenstvo úrazu elektrickým prúdom

- Pred pripojením spotrebiča k elektrickej sieti skontrolujte, či napätie vo Vašej elektrickej sieti zodpovedá údajom uvedeným na výrobnom štítku spotrebiča.
- Použitie predlžovacích káblov, ktoré neboli schválené výrobcom, môže spôsobiť poškodenie a poranenie.
- Nikdy neťahajte za napájací kábel alebo spotrebič, aby ste odpojili zástrčku z elektrickej zásuvky.
- Pred naplnením zásobníka vodou vždy vypnite spotrebič a odpojte napájací kábel z elektrickej zásuvky.
- Časti spotrebiča nachádzajúce sa pod napätím nesmú prísť do styku s vodou: Hrozí nebezpečenstvo skratu!
- Nenechávajte napájací kábel proti ostrým častiam.
- Dbajte na to, aby sa napájací kábel nikdy nedotýkal horúcich povrchov.
- Čistenie a údržbu je potrebné vykonávať, keď je spotrebič vypnutý a odpojený od elektrickej zásuvky.
- Neponárajte spotrebič do vody alebo inej tekutiny.
- Ak sa spotrebič nepoužíva, aj na krátky čas, vypnite ho a vždy vyťahnite napájací kábel z elektrickej zásuvky.



Nebezpečenstvo poškodenia spôsobené inými príčinami

- Ak chcete spotrebič nadvihnúť, uchopte ho vždy za telo.
- Umiestnite spotrebič na dostatočne osvetlené a čisté miesto s ľahko prístupnou zásuvkou.
- Nikdy neplňte zásobník veľkým množstvom vody.
- Nikdy nenechávajte spotrebič bez dozoru, ak je pripojený k elektrickej zásuvke.
- Nikdy neťahajte za napájací kábel alebo zariadenie, aby ste odpojili zástrčku z elektrickej zásuvky.
- Spotrebič používajte len na rovnom a stabilnom povrchu.
- Nepoužívajte spotrebič, ak spadol na zem, vykazuje viditeľné poškodenia alebo z neho vyteká voda. Nepoužívajte spotrebič, ak došlo k poškodeniu napájacieho kábla, zástrčky alebo samotného spotrebiča. Všetky opravy vrátane výmeny napájacieho kábla môže z bezpečnostných dôvodov vykonávať len servisné stredisko Ariete alebo autorizovaný technik Ariete.



Nebezpečenstvo popálenia

- Nikdy nesmerujte prúd pary alebo horúcej vody na časti tela. Hrozí nebezpečenstvo popálenia!
- Keď je spotrebič v prevádzke, nedotýkajte sa vonkajších kovových častí zariadenia a držiaka filtra, pretože to môže spôsobiť popáleniny.
- Dotýkajte sa rúrky na paru/horúcu vodu iba na gumenej časti.
- Voda, ktorá nevyteká z držiaka filtra, môže byť spôsobená upchatím filtra. Pomaly vyberte a rozoberte držiak filtra, pretože akýkoľvek zvyškový tlak môže spôsobiť vystreknutie. Vykonajte čistenie podľa popisu v príslušnom odseku.



Pozor - škody na majetku

- Umiestnite spotrebič na stabilný a suchý povrch.
 - Nikdy nepoužívajte spotrebič bez vody, pretože by mohlo dôjsť k spáleniu čerpadla.
 - Pri plnení zásobníka na vodu nepoužívajte perlivú, horúcu alebo teplú vodu ani iné tekutiny, ktoré by mohli poškodiť spotrebič.
 - Nikdy neumiestňujte spotrebič na horúcu plochu alebo do blízkosti otvoreného ohňa. Predídete tak poškodeniu krytu.
 - Napájací kábel nesmie prísť do styku s horúcimi plochami spotrebiča.
 - Do filtrov na 1 šálku a 2 šálky nikdy nevkładajte iné látky ako kávový prášok. Mohlo by to spôsobiť vážne poškodenie spotrebiča.
 - Nikdy neumiestňujte spotrebič do miestnosti s teplotou pod 0 °C, pretože zostávajúca voda v ohrevnom systéme by mohla zamrznúť a poškodiť spotrebič.
 - Nepoužívajte spotrebič vonku.
 - Nevystavujte spotrebič poveternostným vplyvom (dažďu, slnku atď.).
 - Po odpojení spotrebiča a po vychladnutí horúcich častí spotrebiča čistite iba neabrazívnou utierkou mierne navlhčenou vodou a niekoľkými kvapkami jemného, neagresívneho čistiaceho prostriedku.
 - Nikdy nepoužívajte rozpúšťadlá, ktoré poškodzujú plastové časti.
 - Spotrebič nerozoberajte. Nenachádzajú sa v ňom žiadne vnútorné časti, ktoré by sa mali používať alebo čistiť.
- NÁVOD NA OBSLUHU SI STAROSTLIVO USCHOVAJTE**

POPIS SPOTREBIČA

- A - Tlačidlo na prípravu kávy na 1 šálku s indikátorom (☞)
- B - Tlačidlo na prípravu kávy na 2 šálky s indikátorom (☞)
- C - Tlačidlo pary s indikátorom (☞)
- D - Uchytenie držiaka filtra
- E - Odnímateľná mriežka
- F - Odkvapkávacia miska
- G - Mriežka na odloženie šálky
- H - Tlačidlo napájania
- I - Plavák
- J - Telo spotrebiča
- K - Oceľová rúrka
- L - Rúrka na paru/horúcu vodu
- M - Napájací kábel
- N - Ovládač na dávkovanie pary/horúcej vody
- O - Zásobník na vodu
- P - Veko zásobníka na vodu
- Q - Čistiaca ihla
- R - Nástroj na utlačenie kávy
- S - Filter kapsule
- T - Filter 1 šálky
- U - Filter 2 šálok
- V - Vypúšťací kotúč
- W - Držiak filtra
- X - Zaisťovacia skrutka vypúšťacieho kotúča

Špecifikácia

Výrobný štítok pod základňou spotrebiča obsahuje nasledujúce informácie o spotrebiči:

- Výrobca a označenie CE
- Model (Mod.)
- Sériové číslo (SN)
- Napájacie napätie (V) a frekvencia (Hz)
- Spotreba elektrického prúdu (W)
- Zelené telefónne číslo na zákaznícky servis

Ak budete kontaktovať autorizované servisné stredisko, vždy uveďte model a sériové číslo.

POKYNY PRE POUŽITIE

Uvedenie spotrebiča do prevádzky

Odstráňte obalové materiály a skontrolujte, či máte všetky komponenty.

Položte spotrebič na rovný a stabilný povrch.

Umyte zásobník na vodu, filter na 1 šálku, filter na 2 šálky, filter na kapsule, odkvapkávaciu misku, odnímateľnú mriežku a držiak filtra.



Varovanie!

Pred montážou sa uistite, či je spotrebič vypnutý a odpojený od elektrickej zásuvky.

Predbežné kroky

- 1 Nainštalujte odnímateľnú mriežku (E) na odkvapkávaciu misku (F) (obr. 2).
- 2 Vložte odkvapkávaciu misku (F) na základňu spotrebiča (obr. 3).
- 3 Vyberte zásobník na vodu (O) zo spotrebiča (obr. 4).
- 4 Otvorte veko zásobníka na vodu (P) (obr. 5).



Varovanie!

Pred naplnením zásobníka vodou vždy vypnite spotrebič a odpojte napájací kábel z elektrickej zásuvky.

Zásobník na vodu nenapĺňajte, pokiaľ je nainštalovaný v spotrebiči. Nebezpečenstvo úrazu elektrickým prúdom.



Varovanie!

Pri plnení zásobníka na vodu nepoužívajte perlivú, horúcu alebo teplú vodu ani iné tekutiny, ktoré by mohli poškodiť spotrebič.

- 5 Naplňte zásobník na vodu čerstvou neperlivou vodou až po úroveň MAX (obr. 6).

Pri plnení zásobníka NIKDY neprekračujte hladinu MAX.

- 6 Zatvorte veko zásobníka na vodu (P) (obr. 5).
- 7 Vložte zásobník na vodu (O) do jeho uchytenia (obr. 7).

Správne a úplne nainštalujte zásobník na vodu na jeho miesto, aby spotrebič fungoval správne.

Skontrolujte, či je zásobník správne nainštalovaný, inak by spotrebič nemusel uvariť kávu.

Prvé zapnutie spotrebiča



Varovanie!

Pred zapnutím spotrebiča sa uistite, či sú komponenty správne nainštalované.

Skontrolujte, či napätie uvedené na typovom štítku spotrebiča zodpovedá napätiu v miestnej sieti.

- 1 Pripojte spotrebič do elektrickej zásuvky (obr. 8).
- 2 Pripevnite držiak filtra na miesto bez vloženia filtra.
- 3 Stlačte tlačidlo napájania (H) (obr. 9).
- 4 Indikátory tlačidla na prípravu kávy pre 1 šálku (☐), tlačidla na prípravu kávy pre 2 šálky (☐☐) a tlačidla pary (☼) blikajú. Keď spotrebič dosiahne správnu teplotu na prípravu kávy, indikátory tlačidiel (☐), (☐☐), (☼) sa rozsvietia a budú svietiť.

Pred prvým použitím spotrebiča vykonajte cyklus čistenia vnútorných obvodov.

- Pod držiak filtra umiestnite nádobu s objemom minimálne 500 ml (obr. 10).
- Stlačte tlačidlo prípravy kávy pre 2 šálky (☐☐) Spustite dávkovanie a počkajte, kým voda pretečie cez držiak filtra.
- Po dokončení dávkovania umiestnite nádobu pod rúrku na paru/horúcu vodu (obr. 12).
- Otočte ovládač na dávkovanie pary/horúcej vody do polohy horúcej vody/pary (☼☼), (obr. 13). Spustite dávkovanie a počkajte, kým voda pretečie rúrkou na paru/horúcu vodu. Otočte ovládač dávkovania pary/horúcej vody späť do polohy (○), aby ste zastavili dávkovanie horúcej vody.

Postup opakujte, kým nespotebujete všetku vodu zo zásobníka.

POZNÁMKA: Zopakujte tento postup pri každom zapnutí spotrebiča po tom, ako ho niekoľko dní nepoužívate.

Ak sa v zásobníku minie voda, budete počuť vibrácie a hlasnejší zvuk. Indikátory tlačidla na prípravu kávy pre 1 šálku (☐), tlačidla na prípravu kávy pre 2 šálky (☐☐) a tlačidla pary (☼) blikajú. Ak chcete obnoviť prevádzku spotrebiča, prečítajte si časť „Plnenie zásobníka na vodu počas používania“.

Teraz je spotrebič pripravený na prípravu prvej kávy.

Demontáž filtra

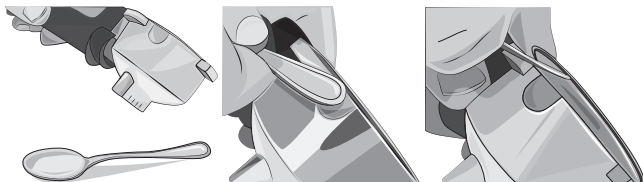

POZNÁMKA: Držiak filtra je vybavený filtrom pre 2 šálky. Informácie o odstránení filtra nájdete na obrázkoch. Filter môžete vybrať prstami jeho jemným zodvihnutím.

PRÍPRAVA KÁVY

- 1 Vyberte zásobník na vodu (O) zo spotrebiča (obr. 4).
- 2 Otvorte veko zásobníka na vodu (P) (obr. 5).



Varovanie!

Pred naplnením zásobníka vodou vždy vypnite spotrebič a odpojte napájací kábel z elektrickej zásuvky. Zásobník na vodu nenapĺňajte, pokiaľ je nainštalovaný v spotrebiči. Hrozí nebezpečenstvo úrazu elektrickým prúdom.



Varovanie!

Pri plnení zásobníka na vodu nepoužívajte perlivú, horúcu alebo teplú vodu ani iné tekutiny, ktoré by mohli poškodiť spotrebič.

- 3 Naplňte zásobník na vodu čerstvou neperlivou vodou až po úroveň MAX (obr. 6).

Pri plnení zásobníka NIKDY neprekračujte hladinu MAX.

- 4 Zatvorte veko zásobníka na vodu (P) (obr. 5).
- 5 Vložte zásobník na vodu (O) do jeho uchytenia (obr. 7).

Správne a úplne nainštalujte zásobník na vodu na jeho miesto, aby spotrebič fungoval správne.



Skontrolujte, či je zásobník správne nainštalovaný, inak by spotrebič nemusel uvariť kávu.

- 6 Zvoľte požadovaný filter (T) pre 1 šálku a (U) pre 2 šálky, potom ho umiestnite do držiaka filtra (obr. 14). Odmerajte kávu vo filtri a dobre utlačte mletú kávu pomocou dodaného nástroja na utlačenie (R) (obr. 15).



Varovanie!

Ak do filtra pridáte nadmerné množstvo kávového prášku, môže byť ťažké otočiť držiak filtra a/alebo počas varenia kávy môže dôjsť k úniku z držiaka filtra.

- 7 Vložte držiak filtra (W) do jeho uchytenia a uistite sa, či je rukoväť zarovnaná so symbolom  na tele spotrebiča (obr. 16).
- 8 Otáčajte držiakom filtra, kým nebude rukoväť zarovnaná so symbolom .

Uistite sa, či je držiak filtra dobre pripevnený k príruce (obr. 17).

Výber správnej šálky

Pred prípravou požadovaného nápoja si vyberte šálku podľa nasledujúcej tabuľky:

Káva espresso	Jedna Dvojité	Približne 30 ml Približne 60 ml
---------------	------------------	------------------------------------



Filter na 2 šálky možno použiť na prípravu dvoch samostatných šálok kávy alebo na prípravu prekvapkávanej kávy alebo silnejšej kávy.

Nastavenie množstva dávkovanej vody pre 1 alebo 2 šálky

Môžete nastaviť množstvo vody, ktoré sa má dávkovať na 1 alebo 2 šálky kávy (čas trvania dávkovania horúcej vody cez držiak filtra).

Množstvo dávkovanej vody ovplyvňuje chuť kávy, ako aj kvalitu peny. Skúste zmeniť tento parameter, aby ste našli chuť kávy, ktorá vám najviac vyhovuje.

POZNÁMKA: Množstvo vody, ktoré sa má dávkovať na 1 alebo 2 šálky, sa upraví počas prípravy kávy.

Ak chcete nastaviť množstvo vody, ktoré sa má dávkovať na 1 šálku kávy, stlačte a podržte tlačidlo  na potrebný čas. Čas, ktorý uplynul pri stlačení tlačidla, nastaví množstvo vody, ktoré sa má dávkovať na 1 šálku kávy. Ak chcete nastaviť množstvo vody, ktoré sa má dávkovať na 2 šálky, stlačte a podržte tlačidlo  na potrebný čas. Čas, ktorý uplynul pri stlačení tlačidla, nastaví množstvo vody, ktoré sa má dávkovať na 2 šálky kávy.

Príprava kávy

- 1 Položte jednu alebo dve šálky na odnímateľnú mriežku (E) (obr. 18-19).
- 2 Stlačte tlačidlo napájania (H) (obr. 9).

Indikátory tlačidla na prípravu kávy pre 1 šálku (☞), tlačidla na prípravu kávy pre 2 šálky (☞☞) a tlačidla pary (☞) blikajú. Keď spotrebič dosiahne správnu teplotu na prípravu kávy, indikátory tlačidiel (☞), (☞☞), (☞) sa rozsvietia a budú svietiť.

Aby bola prvá káva horúca, odporúča sa pred prípravou kávy nechať držiak filtra zohriať tak, že ho podržíte na mieste niekoľko minút. Pri nasledujúcich kávach to nebude potrebné.

- 3 Stlačením tlačidla na prípravu kávy (☞) pripravíte 1 šálku kávy alebo stlačením tlačidla na prípravu kávy (☞☞) pripravíte 2 šálky kávy.
- 4 Ak chcete zastaviť prípravu kávy pred ukončením procesu, znova stlačte tlačidlo prípravy kávy.



Varovanie!

Ako je to aj v prípade profesionálnych kávovarov, po stlačení tlačidla prípravy kávy nevyberajte držiak filtra.



Varovanie!

Po dokončení prípravy kávy počkajte aspoň desať sekúnd, kým vyberiete držiak filtra; na vybratie držiaka filtra ho pomaly otáčajte sprava doľava, aby ste zabránili striekaniu vody alebo kávy.

Ak z uchytenia držiaka filtra dôjde k malým prúdom pary, tento jav je potrebné považovať za úplne normálny.

Po dokončení prípravy sa indikátory tlačidiel (☞), (☞☞), (☞) rozsvietia trvalo.

- 5 Stlačením tlačidla napájania (H) vypnite spotrebič (obr. 9).

AKO PRIPRAVIŤ KÁVU POMOCOU KAPSULY

Vložte pod filter (S) do držiaka filtra (W).

- 1 Vložte kapsulu do filtra (obr. 20).
- 2 Pomocou prstov zatlačte kapsulu dovnútra. Kapsula musí byť dobre vycentrovaná a umiestnená vo vnútri držiaka filtra.
- 3 Aby ste predišli možnému úniku vody, zložte a umiestnite vonkajšie papierové časti kapsuly, ktoré by mohli vyčnievať z držiaka filtra, do filtra (obr. 21).

Teraz môžete namontovať držiak filtra na jeho miesto.

- 4 Vložte držiak filtra (W) do jeho uchytenia a uistite sa, či je rukoväť zarovnaná so symbolom (☞) na tele spotrebiča (obr. 16).
- 5 Otáčajte držiakom filtra, kým nebude rukoväť zarovnaná so symbolom (☞).
- 6 Po príprave kávy sa môže kapsula pri odstraňovaní držiaka filtra zaseknúť v uchytení držiaka filtra. Ak ju chcete vybrať, mierne nakloňte držiak filtra (obr. 22) tak, aby doň kapsula spadla.

Aby ste si vždy pripravili vynikajúcu kávu, kúpte si kapsuly majúce značku kompatibility E.S.E..

Ak nie je kapsula správne vložená alebo držiak filtra nie je dobre utiahnutý, môže z držiaka filtra vyteciť niekoľko kvapiek vody.

AKO SI UROBIŤ MLIČNU PENU KU KÁVE

1 Položte šálku na odnímateľnú mriežku (E) (obr. 23).

V prípade potreby môžete použiť veľkú šálku.

- Odstráňte odnímateľnú mriežku (E) a odkvapkávaciu misku (F) (obr. 24).
- Umiestnite šálku na mriežku držiaka šálok (G) (obr. 25).

2 Pripravte kávu (obr. 26).



Varovanie!

Hrozí nebezpečenstvo popálenia. Dotýkajte sa rúrky na paru/horúcu vodu iba na gumenej časti. Nedotýkajte sa ocelevej rúrky.

Hrozí nebezpečenstvo popálenia v dôsledku striekajúcej horúcej vody a pary, ktorá môže unikať z rúrky na paru/horúcu vodu.

- 3 Otočte rúrku na paru/horúcu vodu (L) smerom k odkvapkávacej miske (F) (obr. 27).
 - 4 Stlačte tlačidlo pary (☼). Indikátor tlačidla pary začne blikať. Počkajte, kým sa indikátor tlačidla pary nerozsvieti, čím signalizuje, že teplota v spotrebiči dosiahla optimálnu úroveň, aby mohol dávkovať paru.
 - 5 Kanvicu s mliekom, ktoré sa má speniť, umiestnite pod rúrku na paru/horúcu vodu (L).
 - 6 Rúrku na paru/horúcu vodu (L) hlboko zasuňte do kanvice s mliekom (obr. 28).
 - 7 Otočte ovládač na dávkovanie pary/horúcej vody do polohy horúcej vody/pary (☼☼), (obr. 13). Spotrebič začne dávkovať paru.
 - 8 Posúvajte a otáčajte kanvicou s mliekom, kým sa dávkuje para z rúrky na paru/horúcu vodu.
- Mlieko sa spení, keď sa v nádobe objaví pena (obr. 29).
- 9 Otočte ovládač dávkovania pary/horúcej vody späť do polohy (●), aby ste zastavili dávkovanie pary.

Po každom použití vypustíte paru na niekoľko sekúnd, aby ste uvoľnili rúrku na paru/horúcu vodu od zvyškov mlieka.

Na čistenie výtoku rúrky na paru/horúcu vodu a ocelevej rúrky použite neabrazívnu vlhkú handričku.

10 Nalejte mliečnu penu do šálky kávy pripravenej skôr.

OPĀTOVNÉ POUŽITIE SPOTREBIČA NA PRÍPRAVU ĎALŠEJ KÁVY

Na opätovnú prípravu kávy ihneď po vypustení pary je potrebné nechať spotrebič vychladnúť.

1 Pod rúrku na paru/horúcu vodu umiestnite nádobu (obr. 12).

2 Otočte ovládač na dávkovanie pary/horúcej vody do polohy horúcej vody/pary (☞), (obr. 13). Spotrebič začne dávkovať horúcu vodu.

Dávkovanie horúcej vody umožňuje rýchlejšie vychladnutie spotrebiča. Keď spotrebič dosiahne optimálnu teplotu, dávkovanie horúcej vody sa automaticky zastaví.

3 Otočte ovládač dávkovania pary/horúcej vody späť do polohy (●), aby ste zastavili dávkovanie horúcej vody.

Spotrebič je opäť pripravený na prípravu kávy.

AKO DÁVKOVAŤ HORÚCU VODU



Varovanie!

Hrozí nebezpečenstvo popálenia. Dotýkajte sa rúrky na paru/horúcu vodu iba na gumenej časti. Nedotýkajte sa ocelevej rúrky.

Hrozí nebezpečenstvo popálenia v dôsledku striekajúcej horúcej vody a pary, ktorá môže unikať z rúrky na paru/horúcu vodu.

1 Položte šálku na odnímateľnú mriežku (E) (obr. 23).

2 Otočte ovládač na dávkovanie pary/horúcej vody do polohy horúcej vody/pary (☞), (obr. 13). Spotrebič začne dávkovať horúcu vodu.

3 Otočte ovládač dávkovania pary/horúcej vody späť do polohy (●), aby ste zastavili dávkovanie horúcej vody.

TIPY NA PRÍPRAVU DOBRÉHO TALIANSKÉHO ESPRESSA

Mletú kávu v držiaku filtra zľahka zatlačte. Silnejšia alebo menej silná káva závisí od stupňa mletia kávy, od množstva kávy vlozenej do držiaku filtra a od utlačenia. Niekoľko sekúnd stačí na to, aby káva natiekla do šálok. Ak je čas lúhovania dlhší, znamená to, že mletie je veľmi jemné alebo že prášok vložený do držiaku filtra bol veľmi utlačený.

PLNENIE ZÁSObNÍKA NA VODU POČAS POUŽÍVANIA



Varovanie!

Pred naplnením zásobníka vodou vždy vypnite spotrebič a odpojte napájací kábel zo zásuvky.

Zásobník na vodu nenapĺňajte, pokiaľ je nainštalovaný v spotrebiči. Hrozí nebezpečenstvo úrazu elektrickým prúdom.



Varovanie!

Pri plnení zásobníka na vodu nepoužívajte perlivú, horúcu alebo teplú vodu ani iné tekutiny, ktoré by mohli poškodiť spotrebič.

Vždy skontrolujte hladinu vody v zásobníku.

- 1 Vypnite a odpojte spotrebič od elektrickej zásuvky.
- 2 Vyberte zásobník na vodu (O) zo spotrebiča (obr. 4).
- 3 Otvorte veko zásobníka na vodu (P) (obr. 5).
- 4 Naplňte zásobník na vodu čerstvou neperlivou vodou až po úroveň MAX (obr. 6).

Pri plnení zásobníka na vodu NIKDY neprekračujte hladinu MAX.

- 5 Zatvorte veko zásobníka na vodu (P) (obr. 5).
- 6 Vložte zásobník na vodu (O) do jeho uchytenia (obr. 7).

Správne a úplne nainštalujte zásobník na vodu na jeho miesto, aby spotrebič fungoval správne.

Skontrolujte, či je zásobník správne nainštalovaný, inak by spotrebič nemusel uvariť kávu.



Varovanie!

Hrozí nebezpečenstvo popálenia v dôsledku striekajúcej horúcej vody a pary, ktorá môže unikať z rúrky na paru/horúcu vodu.

Ak spotrebič ani po správnom naplnení a opätovnom nainštalovaní zásobníka nepripraví kávu, postupujte nasledujúcim spôsobom:

- Pod rúrkou na paru/horúcu vodu umiestnite nádobu (obr. 12).
- Stlačte tlačidlo napájania (H) (obr. 9).
- Otočte ovládač na dávkovanie pary/horúcej vody do polohy horúcej vody/pary (☉), (obr. 13). Spustíte dávkovanie a počkajte, kým voda pretečie rúrkou na paru/horúcu vodu.
- Otočte ovládač dávkovania pary/horúcej vody späť do polohy (●), aby ste zastavili dávkovanie horúcej vody.

FUNKCIA AUTOMATICKÉHO VYPNUTIA

Spotrebič je vybavený systémom automatického vypnutia v súlade s novými predpismi týkajúcimi sa spotreby energie. Spotrebič sa vypne, keď sa 30 minút nepoužíva. Ak chcete pripraviť novú kávu, je potrebné spotrebič znova zapnúť stlačením tlačidla napájania (H). Keď spotrebič dosiahne správnu teplotu na prípravu kávy, indikátory tlačidiel (☕), (☕☕), (☕☕☕) sa rozsvietia a budú svietiť.

ČISTENIE SPOTREBIČA

Pravidelná starostlivosť a pravidelné čistenie chráni spotrebič a zaručujú jeho dlhú životnosť.



Varovanie!

Čistenie a údržbu je potrebné vykonávať, keď je spotrebič vypnutý a odpojený od elektrickej zásuvky.



Varovanie!

Čistenie sa vykonáva, keď horúce časti spotrebiča vychladnú.



Varovanie!

Nikdy neumývajte komponenty spotrebiča v umývačke riadu. Nepoužívajte priamy prúd vody. Nepoužívajte abrazívne čistiace prostriedky ani kovové nástroje, aby nedošlo k poškriabaniu a poškodeniu oceľových povrchov.

Čistenie filtrov obsahujúcich kávový prášok

Uistite sa, či otvory nie sú upchaté. Nechajte horúcu vodu tiecť cez nainštalovaný držiak filtra bez prídania mletej kávy, aby ste odstránili zvyšky kávy alebo iné nečistoty.



Varovanie!

Pomaly vyberte a rozoberte držiak filtra, pretože akýkoľvek zvyškový tlak môže spôsobiť striekanie.

Odporúča sa dôkladne vyčistiť filtre približne každé 3 mesiace pomocou tabliet na čistenie filtrov dostupných na trhu podľa nasledujúcich krokov:

- Do filtra vložte tabletu na čistenie filtra (bez kávy).
- Pripevnite držiak filtra k jeho uchyteniu.
- Stlačením tlačidla na 2 šálky kávy (☕☕) spustíte dávkovanie.
- Nechajte tabletu pôsobiť aspoň 15 minút.
- Opätovným stlačením tlačidla prípravy kávy zastavíte dávkovanie.

- Opakujte dávkovanie vody. Nechajte minútku odpočívať. Opakujte operáciu pre 5 dávkovacích cyklov.
- Vyberte držiak filtra z jeho uchytenia, vyberte filter z držiaka filtra a opláchnite všetky komponenty pod tečúcou vodou z vodovodu.
- Vypnite a odpojte spotrebič od elektrickej zásuvky.
- Vyčistite vnútorné časti pomocou mäkkej špongie, aby ste odstránili zvyšky čistiaceho prostriedku (obr. 30).

Opakujte tieto kroky pre všetky filtre.

Ak sa spotrebič používa denne, odporúča sa toto čistenie vykonávať aspoň každé tri mesiace.

Čistenie uchytenia držiaka filtra



Varovanie!

Nenechávajte držiak filtra pripevnený k jeho uchyteniu. Tesnenie umiestnené v uchytení držiaka filtra by sa mohlo poškodiť.

Časom sa môže stať, že kávová usadenina sa nahromadí v uchytení držiaka filtra, ktorú možno odstrániť špáradlom, špongiou (obr. 30) alebo nechať pretiecť vodu bez inštalácie držiaka filtra (obr. 31).

Toto preplachovanie uchytenia držiaka filtra sa musí vykonať približne po každých 200 vareníach kávy.

Stlačením tlačidla na 2 šálky kávy (☕☕) spustíte dávkovanie. Spotrebič začne vypúšťať vodu. Počkajte, kým nevytečie aspoň 500 ml vody.

Čistenie rúrky na paru/horúcu vodu



Varovanie!

Postup sa musí vykonať, keď rúrka na paru/horúcu vodu vychladne, aby sa predišlo popáleninám.

Po každom použití vyčistite rúrku na paru/horúcu vodu vlhkou utierkou, aby ste odstránili všetky vonkajšie zvyšky mlieka. Ak chcete odstrániť akékoľvek vnútorné zvyšky, postupujte podľa nasledujúcich krokov:

- 1 Otočte ovládač na dávkovanie pary/horúcej vody do polohy horúcej vody/pary (☕☕), (obr. 13). Niekoľko sekúnd bude dávkovaná para.
- 2 Otočte ovládač dávkovania pary/horúcej vody späť do polohy (●), aby ste zastavili dávkovanie pary.
- 3 Stlačením tlačidla napájania (H) vypnite spotrebič (obr. 9).

Pravidelne čistite súčasti rúrky na paru/horúcu vodu.

- Vytiahnite oceľovú rúrku (obr. 32) a vyťahnutím smerom nadol odstráňte gumenú časť rúrky na paru/horúcu vodu. Umyte pod tečúcou vodou. Otvor je možné vyčistiť pomocou neabrazívnej utierky.

- Nainštalujte oceľovú rúrku (K), kým nezapadne na miesto. Zatlačte gumenú časť smerom nahor. V prípade potreby vyčistite otvor na výstup pary pomocou dodanej ihly (Q) (obr. 33).

Čistenie zásobníka na vodu

Vnútro zásobníka na vodu pravidelne čistíte špongiou alebo vlhkou handričkou.

Čistenie povrchu spotrebiča



Varovanie!

Nepoužívajte abrazívne čistiace prostriedky.

Pevné časti spotrebiča čistíte neabrazívnou vlhkou utierkou, aby ste predišli poškodeniu povrchu.

Čistenie odnímateľnej mriežky a odkvapkávacej misky



Varovanie!

Toto čistenie sa musí vykonať, keď je spotrebič vypnutý a zástrčka odpojená od elektrickej zásuvky.

Občas vyprázdnite odkvapkávaciu misku (F).

Odkvapkávacia miska je vybavená plavákom (I). Keď je plavák viditeľný z odnímateľnej mriežky, odkvapkávacia miska je plná vody a je potrebné ju vyprázdniť.

- 1 Vyberte odkvapkávaciu misku (F) (obr. 3).
- 2 Odstráňte odnímateľnú mriežku (E) (obr. 2).
- 3 Vyprázdnite odkvapkávaciu misku (F) do drezu.
- 4 Umyte odkvapkávaciu misku a odnímateľnú mriežku v čistej vode.
- 5 Vysušte suchou utierkou.
- 6 Nainštalujte odnímateľnú mriežku (E) na odkvapkávaciu misku (F) (obr. 2).
- 7 Vložte odkvapkávaciu misku (F) na základňu spotrebiča (obr. 3).

ODSTRÁNENIE VODNÉHO KAMEŇA



Varovanie!

Nepoužívajte ocot ani iné prostriedky na odstraňovanie vodného kameňa, ktoré nie sú schválené výrobcom.



Varovanie!

Hrozí nebezpečenstvo popálenia v dôsledku striekajúcej horúcej vody a pary, ktorá môže unikať z rúrky na paru/horúcu vodu.

Pravidelná údržba a čistenie chráni a udržiava spotrebič dlhší čas v účinnosti, čím sa výrazne znižuje možná tvorba vodného kameňa v spotrebiči. Ak napriek tomu po určitom čase dôjde k narušeniu prevádzky spotrebiča v dôsledku neustáleho používania tvrdej a veľmi vápenatej vody, je možné spotrebič odvápnit', aby sa odstránila porucha. Na tento účel používajte iba odvápnovací prípravok na báze kyseliny citrónovej. Produkt možno ľahko nájsť v strediskách technickej pomoci.

Výrobca nepreberá žiadnu zodpovednosť za poškodenie vnútorných komponentov spôsobené používaním nevhodných produktov v dôsledku prítomnosti chemických prísad.

Spotrebič vyžaduje odstránenie vodného kameňa vtedy, keď sa indikátory tlačidiel (☐), (☐☐), (☐☐☐) rozsvietia červenou farbou.

Postupujte podľa nasledujúcich krokov:

- Stlačením tlačidla napájania (H) vypnite spotrebič (obr. 9). Odpojte napájací kábel od elektrickej zásuvky.
- Vyberte držiak filtra z jeho uchytenia.
- Naplňte zásobník na vodu čerstvou neperlivou vodou až po úroveň MAX. Nalejte prípravok na odstraňovanie vodného kameňa do zásobníka na vodu.
- Pod uchytenie držiaka filtra umiestnite nádobu, ktorá musí byť dostatočne veľká na zachytávanie vody zo zásobníka. Otočte rúrku na paru/horúcu vodu smerom k nádobe.
- Stlačte tlačidlo napájania (H) (obr. 9). Počkajte, kým sa nerozsvietia indikátory tlačidiel (☐), (☐☐), (☐☐☐).
- Súčasne stlačte tlačidlo 1 šálka kávy, tlačidlo 2 šálky kávy a tlačidlo pary na približne 3-4 sekundy. Spustí sa proces odstraňovania vodného kameňa a roztok vo vnútri zásobníka na vodu začne pretekať rúrkou na paru/horúcu vodu. Indikátory tlačidla na prípravu kávy pre 1 šálku (☐), tlačidla na prípravu kávy pre 2 šálky (☐☐) a tlačidla pary (☐☐☐) blikajú.

Usadeniny vodného kameňa sa tak odstránia z vnútorného okruhu spotrebiča.

Po niekoľkých cykloch umývania a prestávkach je cyklus odstraňovania vodného kameňa ukončený. Po dokončení varenia sa indikátory tlačidiel (☐), (☐☐), (☐☐☐) rozsvietia trvalo.

Vyprázdňte zásobník na vodu od zvyšného roztoku. Vypláchnite zásobník na vodu.

Naplňte zásobník na vodu čerstvou neperlivou vodou.

- Súčasne stlačte tlačidlo 1 šálka kávy, tlačidlo 2 šálky kávy a tlačidlo pary na približne 3-4 sekundy. Spustí sa fáza preplachovania a voda do zásobníka začne pretekať cez uchytenie držiaka filtra a cez rúrku na paru/horúcu vodu. Indikátory tlačidla prípravy kávy pre 1 šálku (☐), tlačidla prípravy kávy pre 2 šálky (☐☐) a tlačidla pary (☐☐) blikajú.

Po niekoľkých cykloch umývania a prestávkach je cyklus preplachovania ukončený. Spotrebič sa vypne.

Naplňte zásobník na vodu čerstvou neperlivou vodou.

- Stlačte tlačidlo napájania (H) (obr. 9). Indikátory tlačidiel (☐), (☐☐), (☐☐) sa rozsvietia bielou farbou.

Ak kontrolky stále blikajú červenou farbou, zopakujte cyklus odstraňovania vodného kameňa.

VYRADENIE SPOTREBIČA Z PREVÁDZKY

V prípade vyradenia z prevádzky musí byť spotrebič elektricky odpojený. Vyprázdňte odkvapkávaciu misku a vyčistite ju (pozrite si časť „Čistenie spotrebiča“). V prípade likvidácie je nevyhnutné zaistiť oddelenie rôznych materiálov použitých pri konštrukcii spotrebiča a zlikvidovať ich podľa ich zloženia a podľa platných právnych predpisov v štáte používania.

ODSTRÁNENIE MOŽNÝCH PROBLÉMOV



V prípade poruchy spotrebič ihneď vypnite a odpojte napájací kábel od elektrickej zásuvky.

PROBLÉMY	PRÍČINY	RIEŠENIE
Príprava kávy sa nespustí alebo je veľmi pomalá.	Zásobník na vodu (O) nie je správne nainštalovaný.	Zásobník na vodu vložte správne tak, že ho úplne zatlačíte.
	Zásobník na vodu je prázdny.	Naplňte zásobník na vodu čerstvou neperlivou vodou až po úroveň MAX (obr. 6).
	Dávkovacie otvory uchytenia držiaka filtra sú upchaté.	Spustíte spotrebič bez inštalácie držiaka filtra a nechajte vodu tiecť. Ak voda stále nerovnomerne preteká cez otvory, vykonajte odstránenie vodného kameňa.

PROBLÉMY	PRÍČINY	RIEŠENIE
Príprava kávy sa nespustí alebo je veľmi pomalá.	Výstupné otvory filtra obsahujúceho kávový prášok sú upchaté.	Umiestnite nádobu pod rúrku na paru/horúcu vodu (L) a otočte ovládačom dávkovania (N), aby ste znížili tlak vo vnútri okruhu. Potom pomaly vyberte a rozoberte držiak filtra, pretože akýkoľvek zvyškový tlak môže spôsobiť striekanie. Na čistenie upchatého otvoru filtra použite dodanú ihlu. Vyčistíte filter podľa popisu v časti „Čistenie filtrov obsahujúcich kávový prášok“.
	Mletie kávy je veľmi jemné.	Skúste použiť zmes s hrubším stupňom mletia.
	Veľmi utlačený kávový prášok.	Kávu vtlačte do filtra s menšou silou.
	Filter obsahuje nadmerné množstvo kávy.	Do filtra vložte menšie množstvo kávy.
Káva vyteká z okrajov držiaka filtra.	Do držiaka filtra sa pravdepodobne dostalo nadmerné množstvo mletej kávy, čo bránilo úplnému utiahnutiu držiaka filtra vo svojom uchytaní.	Demontujte držiak filtra a vyčistíte jeho uchytanie pomocou špongie (obr. 30). Opakujte operáciu a pridajte do filtra správne množstvo kávy.
	Na tesnení držiaka filtra zostali zvyšky mletej kávy.	Očistíte tesnenie špáradlom alebo špongiou (obr. 30).
	Výstupné otvory filtra obsahujúceho kávový prášok sú upchaté.	Umiestnite nádobu pod rúrku na paru/horúcu vodu (L) a otočte ovládačom dávkovania (N), aby ste znížili tlak vo vnútri okruhu. Potom pomaly vyberte a rozoberte držiak filtra, pretože akýkoľvek zvyškový tlak môže spôsobiť striekanie. Na čistenie upchatého otvoru filtra použite dodanú ihlu. Vyčistíte filter podľa popisu v časti „Čistenie filtrov obsahujúcich kávový prášok“.

PROBLÉMY	PRÍČINY	RIEŠENIE
Káva vyteká z okrajov držiaka filtra.	Chybná kapsula.	Umiestnite nádobu pod rúrku na paru/horúcu vodu (L) a otočte ovládačom dávkovania (N), aby ste znížili tlak vo vnútri okruhu. Potom pomaly vyberte a rozoberte držiak filtra, pretože akýkoľvek zvyškový tlak môže spôsobiť striekanie. Vyčistite uchytenie pomocou špongie (obr. 30). Vymeňte kapsulu v držiaku filtra.
	Držiak filtra nie je správne upevnený.	Uistite sa, či je držiak filtra dobre pripevnený k prírubu (obr. 17).
Príprava kávy je veľmi rýchla.	Káva je zomletá veľmi nahrubo.	Na získanie koncentrovanejšej a teplejšej kávy musíte použiť jemnejšie mletú zmes.
	Veľmi utlačený kávový prášok.	Kávu vtlačte do filtra s menšou silou.
	Filter neobsahuje dostatočné množstvo kávy.	Do filtra nasypete väčšie množstvo kávy.
Spotrebič nevydáva paru.	Spotrebič nedosiahol správnu teplotu varenia.	Počkajte, kým sa indikátor tlačidla pary nerozsvieti, čím signalizuje, že teplota v spotrebiči dosiahla optimálnu úroveň, aby mohol dávkovať paru.
	Prázdny zásobník na vodu.	Naplňte zásobník na vodu čerstvou neperlivou vodou až po úroveň MAX (obr. 6).
	Zásobník na vodu (O) nie je správne nainštalovaný.	Zásobník na vodu vložte správne tak, že ho úplne zatlačíte.
	Otvor na výstup pary je upchatý.	Pomocou dodanej ihly odstráňte všetky usadeniny vodného kameňa z otvoru rúrky na paru/horúcu vodu (obr. 33). Vyčistite rúrku na paru/horúcu vodu podľa popisu v časti „Čistenie rúrky na paru/horúcu vodu“. Ak problém pretrváva, vykonajte odstránenie vodného kameňa.

PROBLÉMY	PRÍČINY	RIEŠENIE
Spodok zásobníka na vodu a jeho uchytanie sú mokré.	Zásobník na vodu (O) nie je správne nainštalovaný.	Zásobník na vodu vložte správne tak, že ho úplne zatlačíte.
V priebehu dávkovania kávy, je spotrebič neobvykle hlučný.	V zásobníku je málo vody a čerpadlo vodu nefunguje.	Skontrolujte, či je hladina vody v zásobníku správna. V prípade potreby naplňte nádrž čerstvou vodou až po úroveň MAX.
Indikátory tlačidiel dávkovania sa rozsvietia červenou farbou.	Vyžaduje sa odstránenie vodného kameňa.	Vykonajte odstránenie vodného kameňa (pozrite si časť „Odstránenie vodného kameňa“).

Informácie o likvidácii opotrebovaného elektrického zariadenia (súkromné domácnosti)



Tento symbol na produktoch a/alebo na priložených dokumentoch znamená, že sa pri likvidácii nesmú elektrické a elektronické zariadenia miešať so všeobecným domácim odpadom. V záujme správneho obhospodarovania, obnovy a recyklácie odveďte, prosím, tieto produkty na určené zberné miesta, kde budú prijaté bez poplatku. V niektorých krajinách je možné tieto produkty vrátiť priamo miestnemu maloobchodu v prípade, ak si objednáte podobný nový výrobok. Správna likvidácia týchto produktov pomôže ušetriť hodnotné zdroje a zabrániť možným negatívnym vplyvom na ľudské zdravie a prostredie, ktoré môžu inak vzniknúť v dôsledku nesprávneho zaobchádzania s odpadom. Bližšie informácie o najbližšom zbernom mieste získate na miestnom úrade. V prípade nesprávnej likvidácie odpadu môžu byť uplatnené pokuty v súlade s platnou legislatívou.

Pre právnické osoby v Európskej únii

Ak potrebujete zlikvidovať opotrebované elektrické a elektronické zariadenia, bližšie informácie získate od svojho miestneho predajcu alebo dodávateľa.

Informácie o likvidácii v krajinách mimo Európskej únie

Tento symbol je platný len v Európskej únii. Ak si želáte zlikvidovať toto zariadenie, obráťte sa na miestny úrad alebo predajcu a poinformujte sa o správnom spôsobe likvidácie tohto typu odpadu.

Autorizovaný dovozca a distribútor pre Slovensko:

DSI Slovakia s.r.o.
Letná 42
040 01 Košice
Slovenská republika
Tel: +421 556 118 110

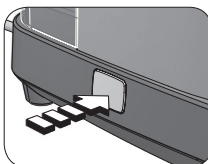
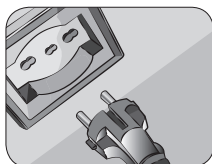
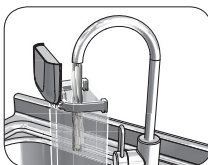
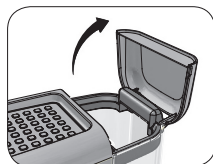
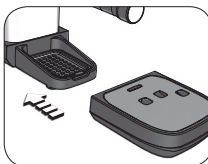
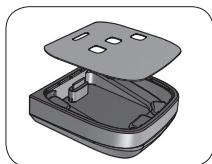
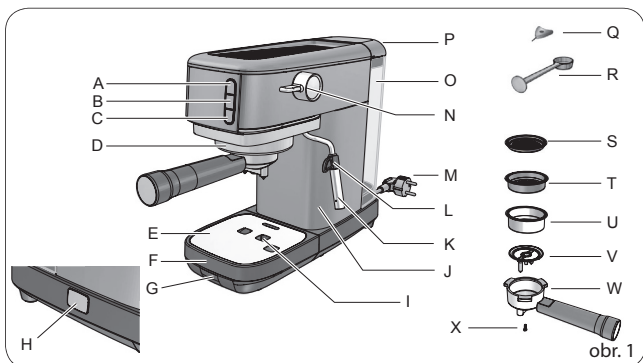

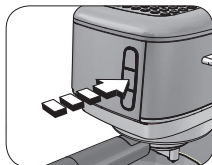

obr. 11



obr. 12



obr. 13

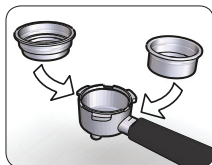

obr. 14

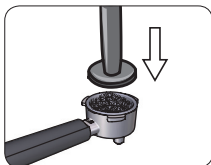

obr. 15

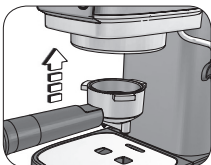

obr. 16

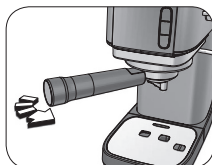

obr. 17

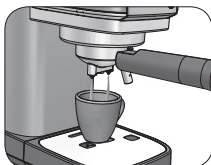

obr. 18



obr. 19

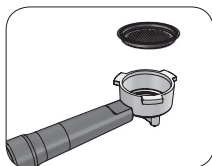

obr. 20

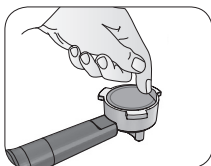

obr. 21

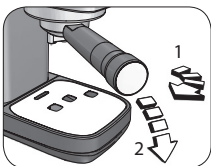

obr. 22

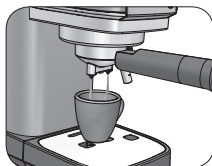

obr. 23

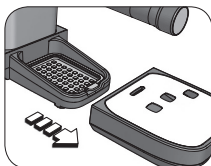

obr. 24

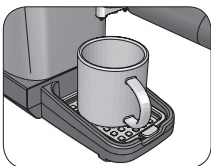

obr. 25



obr. 26



obr. 27



obr. 28



obr. 29



obr. 30

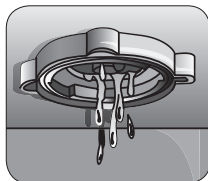

obr. 31

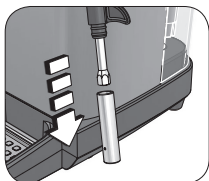

obr. 32

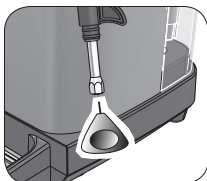

obr. 33

INFORMACE K NÁVODU K OBSLUZE

Spotřebiče jsou vyráběny v souladu s platnými evropskými normami, proto jsou chráněny všechny potenciálně nebezpečné součásti. Přesto si pozorně přečtěte tento návod k obsluze a používejte spotřebič pouze k účelu, ke kterému je určen. Předejdete tak nehodám a škodám. Návod k obsluze uschovejte pro případné použití v budoucnosti. Pokud spotřebič předáváte jiné osobě, nepamenejte k němu přiložit i tento návod k obsluze. Informace uvedené v tomto návodu jsou označeny symboly, které odkazují na následující informace:



Nebezpečí pro děti



Nebezpečí úrazu elektrickým proudem



Nebezpečí poškození způsobené jinými příčinami



Nebezpečí popálení



Varování – škody na majetku

POUŽITÍ SPOTŘEBIČE PRO DANÝ ÚČEL

Kávovar (dále jen „spotřebič“) lze použít pro přípravu kávy a cappuccina. Pomocí funkce výdeje horké vody lze také připravovat čaje nebo nálevy. Tento spotřebič je navržen pouze a výhradně pro soukromé použití, a proto se považuje za nevhodný pro průmyslové nebo komerční účely. Jakékoli jiné použití spotřebiče není výrobcem určeno, což je osvobozeno od jakékoli odpovědnosti za škody jakéhokoli druhu způsobené nesprávným používáním spotřebiče. Nesprávné používání má také za následek zrušení jakékoli formy záruky.

OSTATNÍ RIZIKA

Konstrukční vlastnosti spotřebiče, na který se vztahuje tento návod k obsluze, znemožňují uživateli ochranu před přímým proudem páry nebo horké vody.



Pozor!

Nebezpečí popálení. Při dávkování horké vody nebo páry nikdy nesměřujte proud na sebe nebo jiné osoby. Trubičku držte jen za plastovou část.



Používejte jen nádoby vyrobené z materiálu vhodného pro potraviny.

DŮLEŽITÁ VAROVÁNÍ

PŘED PRVNÍM POUŽITÍM SPOTŘEBIČE SI POZORNĚ ČTĚTE NÁVOD K OBSLUZE.

- Spotřebič je určen pouze pro použití v domácnosti a v podobném prostředí:
- v kuchyňkách pro personál v obchodech, kancelářích a podobném prostředí
- na farmách
- v hotelech, motelech, v místě výdeje snídaní
- Výrobce nenese odpovědnost za poškození nebo zranění způsobená nesprávným použitím spotřebiče nebo jeho použitím pro nevhodný účel.
- Doporučujeme Vám uschovat si originální obal, protože zákaznický servis neodpovídá za případné poškození spotřebiče během přepravy od zákazníka do servisu vzniklé nedostatečným zabalením spotřebiče.



Nebezpečí pro děti

- Tento spotřebič mohou používat děti starší 8 let pouze pod dozorem odpovědné osoby, nebo pokud byly seznámeny s bezpečným používáním spotřebiče a chápou případná rizika s tím spojená.
- Děti starší 8 let mohou provádět čištění a uživatelskou údržbu spotřebiče pouze pod dozorem dospělé osoby.
- Dbejte na to, aby si děti nehrály se spotřebičem.
- Spotřebič i napájecí kabel se musí vždy nacházet mimo dosah dětí mladších 8 let.
- Dbejte na to, aby se části obalu nedostaly do rukou dětem, protože pro ně představují možné nebezpečí.
- Před likvidací opotřebovaného spotřebiče Vám doporučujeme odříznout napájecí kabel a spotřebič tak znehodnotit. Kromě toho Vám doporučujeme zneškodnit ty části spotřebiče, které představují možné nebezpečí pro děti hrající si se spotřebičem.
- Čisticí jehlu nenechávejte v dosahu dětí a odložte je na bezpečné místo: jinak hrozí nebezpečí spolknutí a zranění.



Nebezpečí úrazu elektrickým proudem

- Před připojením spotřebiče k elektrické síti zkontrolujte, zda napětí ve vaší elektrické síti odpovídá údajům uvedeným na výrobním štítku spotřebiče.
- Použití prodlužovacích kabelů, které nebyly schváleny výrobcem, může způsobit poškození a poranění.
- Nikdy netahejte za napájecí kabel nebo spotřebič, abyste odpojili zástrčku z elektrické zásuvky.
- Před naplněním zásobníku vodou vždy vypněte spotřebič a odpojte napájecí kabel z elektrické zásuvky.
- Části spotřebiče nacházející se pod napětím nesmí přijít do styku s vodou: Hrozí nebezpečí zkratu!
- Nenechávejte napájecí kabel proti ostrým částem.
- Dbejte na to, aby se napájecí kabel nikdy nedotýkal horkých povrchů.
- Čištění a údržbu je třeba provádět, když je spotřebič vypnutý a odpojený od elektrické zásuvky.
- Neponořujte spotřebič do vody nebo jiné tekutiny.
- Pokud se spotřebič nepoužívá, i na krátkou dobu, vypněte jej a vždy vytáhněte napájecí kabel z elektrické zásuvky.



Nebezpečí poškození způsobené jinými příčinami

- Chcete-li spotřebič nadzvednout, uchopte jej vždy za tělo.
- Umístěte spotřebič na dostatečně osvětlené a čisté místo s lehce přístupnou zásuvkou.
- Nikdy neplňte zásobník velkým množstvím vody.
- Nikdy nenechávejte spotřebič bez dozoru, pokud je připojen k elektrické zásuvce.
- Nikdy netahejte za napájecí kabel nebo zařízení, abyste odpojili zástrčku z elektrické zásuvky.
- Spotřebič používejte pouze na rovném a stabilním povrchu.
- Nepoužívejte spotřebič, pokud spadl na zem, vykazuje viditelná poškození nebo z něj vytéká voda. Nepoužívejte spotřebič, došlo-li k poškození napájecího kabelu, zástrčky nebo samotného spotřebiče. Veškeré opravy včetně výměny napájecího kabelu může z bezpečnostních důvodů provádět pouze servisní středisko Ariete nebo autorizovaný technik Ariete.



Nebezpečí popálení

- Nikdy nesměrujte proud páry nebo horké vody na části těla. Hrozí nebezpečí popálení!
- Když je spotřebič v provozu, nedotýkejte se vnějších kovových částí zařízení a držáku filtru, protože to může způsobit popáleniny.
- Dotýkejte se trubičky na páru/horkou vodu pouze na gumové části.
- Voda, která nevytéká z držáku filtru, může být způsobena ucpaním filtru. Pomalu vyjměte a rozeberte držák filtru, protože jakýkoli zbytečný tlak může způsobit vystříknutí. Provedte čištění podle popisu v příslušném odstavci.



Pozor – škody na majetku

- Umístěte spotřebič na stabilní a suchý povrch.
 - Nikdy nepoužívejte spotřebič bez vody, protože by mohlo dojít ke spálení čerpadla.
 - Při plnění zásobníku na vodu nepoužívejte perlivou, horkou nebo teplou vodu ani jiné tekutiny, které by mohly poškodit spotřebič.
 - Nikdy neumísťujte spotřebič na horkou plochu nebo do blízkosti otevřeného ohně. Předejdete tak poškození krytu.
 - Napájecí kabel nesmí přijít do styku s horkými plochami spotřebiče.
 - Do filtrů na 1 šálek a 2 šálky nikdy nevkládejte jiné látky než kávový prášek. Mohlo by dojít k vážnému poškození spotřebiče.
 - Nikdy neumísťujte spotřebič do místnosti s teplotou pod 0 °C, protože zbývající voda v topném systému by mohla zamrznout a poškodit spotřebič.
 - Nepoužívejte spotřebič venku.
 - Nevystavujte spotřebič povětrnostním vlivům (dešti, slunci atd.).
 - Po odpojení spotřebiče a po vychladnutí horkých částí spotřebič čistěte pouze neabrazivní utěrkou mírně navlhčenou vodou a několika kapkami jemného, neagresivního čisticího prostředku.
 - Nikdy nepoužívejte rozpouštědla, která poškozují plastové části.
 - Spotřebič nerozebírejte. Nenacházejí se v něm žádné vnitřní části, které by se měly používat nebo čistit.
- NÁVOD K OBSLUZE SI PEČLIVĚ USCHOVEJTE**

POPIS SPOTŘEBIČE

- A - Tlačítko pro přípravu kávy na 1 šálek s indikátorem (☕)
- B - Tlačítko pro přípravu kávy na 2 šálky s indikátorem (☕☕)
- C - Tlačítko páry s indikátorem (☕)
- D - Uchycení držáku filtru
- E - Odnímatelná mřížka
- F - Odkapávací miska
- G - Mřížka na odložení šálku
- H - Tlačítko napájení
- I - Plovák
- J - Tělo spotřebiče
- K - Ocelová trubička
- L - Trubička na páru/horkou vodu
- M - Napájecí kabel
- N - Ovladač pro dávkování páry/horké vody
- O - Zásobník na vodu
- P - Víko zásobníku na vodu
- Q - Čisticí jehla
- R - Nástroj na upěchování kávy
- S - Filtr kapsle
- T - Filtr 1 šálku
- U - Filtr 2 šálků
- V - Vypouštěcí kotouč
- W - Držák filtru
- X - Zajišťovací šroub vypouštěcího kotouče

Specifikace

Výrobní štítek pod základnou spotřebiče obsahuje následující informace o spotřebiči:

- Výrobce a označení CE
- Model (Mod.)
- Sériové číslo (SN)
- Napájecí napětí (V) a frekvence (Hz)
- Spotřeba elektrického proudu (W)
- Zelené telefonní číslo na zákaznický servis

Budete-li kontaktovat autorizované servisní středisko, vždy uveďte model a sériové číslo.

POKYNY PRO POUŽITÍ

Uvedení spotřebiče do provozu

Odstraňte obalové materiály a zkontrolujte, zda máte všechny komponenty.

Položte spotřebič na rovný a stabilní povrch.

Umyjte zásobník na vodu, filtr na 1 šálek, filtr na 2 šálky, filtr na kapsle, odkapávací misku, odnímatelnou mřížku a držák filtru.



Varování!

Před montáží se ujistěte, zda je spotřebič vypnutý a odpojený od elektrické zásuvky.

Předběžné kroky

- 1 Nainstalujte odnímatelnou mřížku (E) na odkapávací misku (F) (obr. 2).
- 2 Vložte odkapávací misku (F) na základnu spotřebiče (obr. 3).
- 3 Vyjměte zásobník na vodu (O) ze spotřebiče (obr. 4).
- 4 Otevřete víko zásobníku na vodu (P) (obr. 5).



Varování!

Před naplněním zásobníku vodou vždy vypněte spotřebič a odpojte napájecí kabel z elektrické zásuvky.

Zásobník na vodu nenaplňujte, pokud je nainstalován ve spotřebiči. Nebezpečí úrazu elektrickým proudem.



Varování!

Při plnění zásobníku na vodu nepoužívejte perlivou, horkou nebo teplou vodu ani jiné tekutiny, které by mohly poškodit spotřebič.

- 5 Naplňte zásobník na vodu čerstvou neperlivou vodou až po úroveň MAX (obr. 6).

Při plnění zásobníku NIKDY nepřekračujte hladinu MAX.

- 6 Zavřete víko zásobníku na vodu (P) (obr. 5).
- 7 Vložte zásobník na vodu (O) do jeho uchycení (obr. 7).

Správně a úplně nainstalujte zásobník na vodu na jeho místo, aby spotřebič fungoval správně.

Zkontrolujte, zda je zásobník správně nainstalován, jinak by spotřebič nemusel uvařit kávu.

První zapnutí spotřebiče



Varování!

Před zapnutím spotřebiče se ujistěte, zda jsou komponenty správně nainstalovány.

Zkontrolujte, zda napětí uvedené na typovém štítku spotřebiče odpovídá napětí v místní síti.

- 1 Připojte spotřebič do elektrické zásuvky (obr. 8).
- 2 Připevněte držák filtru na místo bez vložení filtru.
- 3 Stiskněte tlačítko napájení (H) (obr. 9).
- 4 Indikátory tlačítka pro přípravu kávy pro 1 šálek (☞), tlačítka pro přípravu kávy pro 2 šálky (☞☞) a tlačítka páry (☞☞) blikají. Když spotřebič dosáhne správné teploty pro přípravu kávy, indikátory tlačítek (☞), (☞☞), (☞☞) se rozsvítí a budou svítit.

Před prvním použitím spotřebiče proveďte cyklus čištění vnitřních obvodů.

- Pod držák filtru umístěte nádobu o objemu minimálně 500 ml (obr. 10).
- Stiskněte tlačítko přípravy kávy pro 2 šálky (☞☞). Spustíte dávkování a počkejte, až voda proteče přes držák filtru.
- Po dokončení dávkování umístěte nádobu pod trubičku na páru/horkou vodu (obr. 12).
- Otočte ovladač pro dávkování páry/horké vody do polohy horké vody/páry (☞☞), (obr. 13). Spustíte dávkování a počkejte, až voda proteče trubičkou na páru/horkou vodu. Otočte ovladač dávkování páry/horké vody zpět do polohy (O), abyste zastavili dávkování horké vody.

Postup opakujte, dokud nespoteřebujete veškerou vodu ze zásobníku.

POZNÁMKA: Zopakujte tento postup při každém zapnutí spotřebiče poté, co jej několik dní nepoužíváte.

Pokud se v zásobníku spotřebuje voda, uslyšíte vibrace a hlasitější zvuk.

Indikátory tlačítka pro přípravu kávy pro 1 šálek (☞), tlačítka pro přípravu kávy pro 2 šálky (☞☞) a tlačítka páry (☞☞) blikají. Chcete-li obnovit provoz spotřebiče, přečtěte si část „Plnění zásobníku na vodu během používání“.

Nyní je spotřebič připraven k přípravě první kávy.

Demontáž filtru



POZNÁMKA: Držák filtru je vybaven filtrem pro 2 šálky. Informace o odstranění filtru naleznete na obrázcích. Filtr můžete vyjmout prsty jeho jemným zvednutím.

PŘÍPRAVA KÁVY

- 1 Vyjměte zásobník na vodu (O) ze spotřebiče (obr. 4).
- 2 Otevřete víko zásobníku na vodu (P) (obr. 5).



Varování!

Před naplněním zásobníku vodou vždy vypněte spotřebič a odpojte napájecí kabel z elektrické zásuvky. Zásobník na vodu nenaplňujte, pokud je nainstalován ve spotřebiči. Hrozí nebezpečí úrazu elektrickým proudem.



Varování!

Při plnění zásobníku na vodu nepoužívejte perlivou, horkou nebo teplou vodu ani jiné tekutiny, které by mohly poškodit spotřebič.

- 3 Naplňte zásobník na vodu čerstvou neperlivou vodou až po úroveň MAX (obr. 6).

Při plnění zásobníku NIKDY nepřekračujte hladinu MAX.

- 4 Zavřete víko zásobníku na vodu (P) (obr. 5).
- 5 Vložte zásobník na vodu (O) do jeho uchycení (obr. 7).

Správně a zcela nainstalujte zásobník na vodu na jeho místo, aby spotřebič fungoval správně.

Zkontrolujte, zda je zásobník správně nainstalován, jinak by spotřebič nemusel uvařit kávu.

- 6 Zvolte požadovaný filtr (T) pro 1 šálek a (U) pro 2 šálky, poté jej umístěte do držáku filtru (obr. 14). Změřte kávu ve filtru a dobře 12 upěchujte mletou kávu pomocí dodaného nástroje na upěchování (R) (obr. 15).



Varování!

Pokud do filtru přidáte nadměrné množství kávového prášku, může být obtížné otočit držák filtru a/nebo během vaření kávy může dojít k úniku z držáku filtru.

- 7 Vložte držák filtru (W) do jeho uchycení a ujistěte se, zda je rukojeť zarovnána se symbolem (☞) na těle spotřebiče (obr. 16).
- 8 Otáčejte držákem filtru, dokud nebude rukojeť zarovnána se symbolem (☞).

Ujistěte se, zda je držák filtru dobře připevněn k přírubě (obr. 17).

Výběr správného šálku

Před přípravou požadovaného nápoje si vyberte šálek podle následující tabulky:

Káva espresso	Jedna Dvojitá	Přibližně 30 ml Přibližně 60 ml
---------------	------------------	------------------------------------

Filtr na 2 šálky lze použít k přípravě dvou samostatných šálků kávy nebo k přípravě překapávané kávy nebo silnější kávy.

Nastavení množství dávkované vody pro 1 nebo 2 šálky

Můžete nastavit množství vody, které se má dávkovat na 1 nebo 2 šálky kávy (doba trvání dávkování horké vody přes držák filtru).

Množství dávkované vody ovlivňuje chuť kávy a kvalitu pěny. Zkuste změnit tento parametr, abyste našli chuť kávy, která vám nejvíc vyhovuje.

POZNÁMKA: Množství vody, které se má dávkovat na 1 nebo 2 šálky, se upraví během přípravy kávy.

Chcete-li nastavit množství vody, které se má dávkovat na 1 šálek kávy, stiskněte a podržte tlačítko (☞) na potřebný čas. Čas, který uplynul při stisknutí tlačítka, nastaví množství vody, které se má dávkovat na 1 šálek kávy. Chcete-li nastavit množství vody, které se má dávkovat na 2 šálky, stiskněte a podržte tlačítko (☞☞) na potřebný čas. Čas, který uplynul při stisknutí tlačítka, nastaví množství vody, které se má dávkovat na 2 šálky kávy.

Příprava kávy

- 1 Položte jeden nebo dva šálky na odnímatelnou mřížku (E) (obr. 18-19).
- 2 Stiskněte tlačítko napájení (H) (obr. 9).

Indikátory tlačítka pro přípravu kávy pro 1 šálek (☞), tlačítka pro přípravu kávy pro 2 šálky (☞☞) a tlačítka páry (☞☞) blikají. Když spotřebič dosáhne správné teploty pro přípravu kávy, indikátory tlačítek (☞), (☞☞), (☞☞) se rozsvítí a budou svítit.

Aby byla první káva horká, doporučuje se před přípravou kávy nechat držák filtru zahřát tak, že jej podržíte na místě několik minut. U následujících káv to nebude potřeba.

- 3 Stisknutím tlačítka pro přípravu kávy (☞) připravíte 1 šálek kávy nebo stisknutím tlačítka pro přípravu kávy (☞☞) připravíte 2 šálky kávy.
- 4 Pokud chcete zastavit přípravu kávy před ukončením procesu, znovu stiskněte tlačítko přípravy kávy.



Varování!

Jak je tomu i v případě profesionálních kávovarů, po stisknutí tlačítka přípravy kávy nevyjímejte držák filtru.



Varování!

Po dokončení přípravy kávy počkejte alespoň deset sekund, než vyjmete držák filtru; po vyjmutí držáku filtru jej pomalu otáčejte zprava doleva, abyste zabránili stříkání vody nebo kávy.

Pokud z uchycení držáku filtru dojde k malým proudům páry, tento jev je třeba považovat za zcela normální.

Po dokončení přípravy se indikátory tlačítek (☞), (☞☞), (☞☞) rozsvítí trvale.

- 5 Stisknutím tlačítka napájení (H) vypněte spotřebič (obr. 9).

JAK PŘIPRAVIT KÁVU POMOCÍ KAPSLE

Vložte pod filtr (S) do držáku filtru (W).

- 1 Vložte kapsli do filtru (obr. 20).
- 2 Pomocí prstů zatlačte kapsli dovnitř. Tobolka musí být dobře vycentrována a umístěna uvnitř držáku filtru.
- 3 Abyste předešli možnému úniku vody, sundejte a umístěte vnější papírové části tobolky, které by mohly vyčnívat z držáku filtru, do filtru (obr. 21).

Nyní můžete namontovat držák filtru na jeho místo.

- 4 Vložte držák filtru (W) do jeho uchycení a ujistěte se, zda je rukojeť zarovnána se symbolem (☞) na těle spotřebiče (obr. 16).
- 5 Otáčejte držákem filtru, dokud nebude rukojeť zarovnána se symbolem (☞).
- 6 Po přípravě kávy se může kapsle při odstraňování držáku filtru zaseknout v uchycení držáku filtru. Chcete-li ji vyjmout, mírně nakloňte držák filtru (obr. 22) tak, aby do něj kapsle spadla.

Abyste si vždy připravili vynikající kávu, poříďte si tobolky mající značku kompatibility E.S.E.

Pokud není kapsle správně vložena nebo držák filtru není dobře utažen, může z držáku filtru vytéct několik kapek vody.

JAK SI UDĚLAT MLÉČNOU PĚNU KE KÁVĚ

1 Položte šálek na odnímatelnou mřížku (E) (obr. 23).

V případě potřeby můžete použít velký šálek.

- Odstraňte odnímatelnou mřížku (E) a odkapávací misku (F) (obr. 24).
- Umístěte šálek na mřížku držáku šálků (G) (obr. 25).

2 Připravte kávu (obr. 26).



Varování!

Hrozí nebezpečí popálení. Dotýkejte se trubičky na páru/horkou vodu pouze na gumové části. Nedotýkejte se ocelové trubičky.

Hrozí nebezpečí popálení v důsledku stříkající horké vody a páry, která může unikat z trubičky na páru/horkou vodu.

3 Otočte trubičku na páru/horkou vodu (L) směrem k odkapávací misce (F) (obr. 27).

4 Stiskněte tlačítko páry (☉). Indikátor tlačítka páry začne blikat. Počkejte, až se indikátor tlačítka páry rozsvítí, čímž signalizuje, že teplota ve spotřebiči dosáhla optimální úrovně, aby mohl dávkovat páru.

5 Konvici s mlékem, které se má zpěnit, umístěte pod trubičku na páru/horkou vodu (L).

6 Trubičku na páru/horkou vodu (L) hluboko zasuňte do konvice s mlékem (obr. 28).

7 Otočte ovladač pro dávkování páry/horké vody do polohy horké vody/páry (☉), (obr. 13). Spotřebič začne dávkovat páru.

8 Posouvejte a otáčejte konvici s mlékem, dokud se dávkuje pára z trubičky na páru/horkou vodu.

Mléko se zpění, když se v nádobě objeví pěna (obr. 29).

9 Otočte ovladač dávkování páry/horké vody zpět do polohy (●), abyste zastavili dávkování páry.

Po každém použití vypusťte páru na několik sekund, abyste uvolnili trubičku na páru/horkou vodu od zbytků mléka.

K čištění výtoku trubičky na páru/horkou vodu a ocelové trubičky použijte neabrazivní vlhký hadřík.

10 Nalijte mléčnou pěnu do šálku kávy připraveného dříve.

OPĚTOVNÉ POUŽITÍ SPOTŘEBIČE K PŘÍPRAVĚ DALŠÍ KÁVY

Na opětovnou přípravu kávy ihned po vypuštění páry je třeba nechat spotřebič vychladnout.

- 1 Pod trubičku na páru/horkou vodu umístíte nádobu (obr. 12).
- 2 Otočte ovladač pro dávkování páry/horké vody do polohy horké vody/páry (☉), (obr. 13). Spotřebič začne dávkovat horkou vodu.

Dávkování horké vody umožňuje rychlejší vychladnutí spotřebiče. Když spotřebič dosáhne optimální teploty, dávkování horké vody se automaticky zastaví.

- 3 Otočte ovladač dávkování páry/horké vody zpět do polohy (●), abyste zastavili dávkování horké vody.

Spotřebič je opět připraven k přípravě kávy.

JAK DÁVKOVAT HORKOU VODU



Varování!

Hrozí nebezpečí popálení. Dotýkejte se trubičky na páru/horkou vodu pouze na gumové části. Nedotýkejte se ocelové trubičky.

Hrozí nebezpečí popálení v důsledku stříkající horké vody a páry, která může unikat z trubičky na páru/horkou vodu.

- 1 Položte šálek na odnímatelnou mřížku (E) (obr. 23).
- 2 Otočte ovladač pro dávkování páry/horké vody do polohy horké vody/páry (☉), (obr. 13). Spotřebič začne dávkovat horkou vodu.
- 3 Otočte ovladač dávkování páry/horké vody zpět do polohy (●), abyste zastavili dávkování horké vody.

TIPY PRO PŘÍPRAVU DOBRÉHO ITALSKÉHO ESPRESSA

Mletou kávu v držáku filtru lehce zatlačte. Silnější nebo méně silná káva závisí na stupni mletí kávy, na množství kávy vložené do držáku filtru a na upěchování. Několik vteřin stačí k tomu, aby káva natekla do šáleků. Pokud je doba louhování delší, znamená to, že mletí je velmi jemné nebo že prášek vložený do držáku filtru byl příliš upěchován.

PLNĚNÍ ZÁSOPNÍKU NA VODU BĚHEM POUŽÍVÁNÍ



Varování!

řed naplněním zásobníku vodou vždy vypněte spotřebič a odpojte napájecí kabel ze zásuvky.
Zásobník na vodu nenaplňujte, pokud je nainstalován ve spotřebiči.
Hrozí nebezpečí úrazu elektrickým proudem.



Varování!

Při plnění zásobníku na vodu nepoužívejte perlivou, horkou nebo teplou vodu ani jiné tekutiny, které by mohly poškodit spotřebič.

Vždy zkontrolujte hladinu vody v zásobníku.

- 1 Vypněte a odpojte spotřebič z elektrické zásuvky.
- 2 Vyjměte zásobník na vodu (O) ze spotřebiče (obr. 4).
- 3 Otevřete víko zásobníku na vodu (P) (obr. 5).
- 4 Naplňte zásobník na vodu čerstvou neperlivou vodou až po úroveň MAX (obr. 6).

Při plnění zásobníku na vodu NIKDY nepřekračujte hladinu MAX.

- 5 Zavřete víko zásobníku na vodu (P) (obr. 5).
- 6 Vložte zásobník na vodu (O) do jeho uchycení (obr. 7).

Správně a úplně nainstalujte zásobník na vodu na jeho místo, aby spotřebič fungoval správně.

Zkontrolujte, zda je zásobník správně nainstalován, jinak by spotřebič nemusel uvařit kávu.



Varování!

Hrozí nebezpečí popálení v důsledku stříkající horké vody a páry, která může unikat z trubičky na páru/horkou vodu.

Pokud spotřebič ani po správném naplnění a opětovném nainstalování zásobníku nepřipraví kávu, postupujte následujícím způsobem:

- Pod trubičku na páru/horkou vodu umístěte nádobu (obr. 12).
- Stiskněte tlačítko napájení (H) (obr. 9).
- Otočte ovladač pro dávkování páry/horké vody do polohy horké vody/páry (☉), (obr. 13). Spusťte dávkování a počkejte, až voda proteče trubičkou na páru/horkou vodu.
- Otočte ovladač dávkování páry/horké vody zpět do polohy (●), abyste zastavili dávkování horké vody.

FUNKCE AUTOMATICKÉHO VYPNUTÍ

Spotřebič je vybaven systémem automatického vypnutí v souladu s novými předpisy týkajícími se spotřeby energie. Spotřebič se vypne, když se 30 minut nepoužívá. Chcete-li připravit novou kávu, je třeba spotřebič znovu zapnout stisknutím tlačítka napájení (H). Když spotřebič dosáhne správné teploty pro přípravu kávy, indikátory tlačítek (☐), (☐), (☐) se rozsvítí a budou svítit.

ČIŠTĚNÍ SPOTŘEBIČE

Pravidelná péče a pravidelné čištění chrání spotřebič a zaručují jeho dlouhou životnost.



Varování!

Čištění a údržbu je třeba provádět, když je spotřebič vypnutý a odpojený od elektrické zásuvky.



Varování!

Čištění se provádí, když horké části spotřebiče vychladnou.



Varování!

Nikdy nemyjte komponenty spotřebiče v myčce nádobí. Nepoužívejte přímý proud vody. Nepoužívejte abrazivní čisticí prostředky ani kovové nástroje, aby nedošlo k poškrábání a poškození ocelových povrchů.

Čištění filtrů obsahujících kávový prášek

Ujistěte se, zda otvory nejsou ucpané. Nechte horkou vodu téci přes nainstalovaný držák filtru bez přidání mleté kávy, abyste odstranili zbytky kávy nebo jiné nečistoty.



Varování!

Pomalou vyjměte a rozeberte držák filtru, protože jakýkoli zbytkový tlak může způsobit stříkání.

Doporučuje se důkladně vyčistit filtry přibližně každé 3 měsíce pomocí tablet pro čištění filtrů dostupných na trhu podle následujících kroků:

- Do filtru vložte tabletu na čištění filtru (bez kávy).
- Připevněte držák filtru k jeho uchycení.
- Stisknutím tlačítka na 2 šálky kávy (☐) spustíte dávkování.
- Nechte tabletu působit alespoň 15 minut.
- Opětovným stisknutím tlačítka přípravy kávy zastavíte dávkování.

- Opakujte dávkování vody. Nechte minutku odpočívat. Opakujte operaci pro 5 dávkovacích cyklů.
- Vyjměte držák filtru z jeho uchycení, vyjměte filtr z držáku filtru a opláchněte všechny komponenty pod tekoucí vodou z vodovodu.
- Vypněte a odpojte spotřebič od elektrické zásuvky.
- Vyčistěte vnitřní části pomocí měkké houby, abyste odstranili zbytky čisticího prostředku (obr. 30).

Opakujte tyto kroky pro všechny filtry.

Pokud se spotřebič používá denně, doporučuje se toto čištění provádět alespoň každé tři měsíce.

Čištění uchycení držáku filtru



Varování!

Nenechávejte držák filtru připevněný k jeho uchycení. Těsnění umístěné v uchycení držáku filtru by se mohlo poškodit.

Časem se může stát, že kávová usazenina se nahromadí v uchycení držáku filtru, kterou lze odstranit párátkem, houbou (obr. 30) nebo nechat protéct vodu bez instalace držáku filtru (obr. 31).

Toto proplachování uchycení držáku filtru se musí provést přibližně po každých 200 vařeních kávy.

Stisknutím tlačítka na 2 šálky kávy (☕☕) spustíte dávkování. Spotřebič začne vypouštět vodu. Počkejte, dokud nevyteče alespoň 500 ml vody.

Čištění trubičky na páru/horkou vodu



Varování!

Postup se musí provést, když trubička na páru/horkou vodu vychladne, aby se předešlo popáleninám.

Po každém použití vyčistěte trubičku na páru/horkou vodu vlhkou utěrkou, abyste odstranili všechny vnější zbytky mléka. Chcete-li odstranit jakékoli vnitřní zbytky, postupujte podle následujících kroků:

- 1 Otočte ovladač pro dávkování páry/horké vody do polohy horké vody/ páry (☕☕), (obr. 13). 1 Několik vteřin bude dávkována pára.
- 2 Otočte ovladač dávkování páry/horké vody zpět do polohy (●), abyste zastavili dávkování páry.
- 3 Stisknutím tlačítka napájení (H) vypněte spotřebič (obr. 9).

Pravidelně čistěte součásti trubičky na páru/horkou vodu.

- Vytáhněte ocelovou trubičku (obr. 32) a vytažením směrem dolů odstraňte gumovou část trubičky na páru/horkou vodu. Umyjte pod tekoucí vodou. Otvor lze vyčistit pomocí neabrazivní utěrky.

- Nainstalujte ocelovou trubičku (K), dokud nezapadne na místo. Zatlačte gumovou část směrem nahoru. V případě potřeby vyčistěte otvor pro výstup páry pomocí dodané jehly (Q) (obr. 33).

Čištění zásobníku na vodu

Vnitřek zásobníku na vodu pravidelně čistěte houbou nebo vlhkým hadříkem.

Čištění povrchu spotřebiče



Varování!

Nepoužívejte abrazivní čisticí prostředky.

Pevné části spotřebiče čistěte neabrazivní vlhkou utěrkou, abyste předešli poškození povrchu.

Čištění odnímatelné mřížky a odkapávací misky



Varování!

Toto čištění se musí provést, když je spotřebič vypnutý a zástrčka odpojena od elektrické zásuvky.

Občas vyprázdněte odkapávací misku (F).

Odkapávací miska je vybavena plovákem (I). Když je plovák viditelný z odnímatelné mřížky, odkapávací miska je plná vody a je třeba ji vyprázdnit.

- 1 Vyjměte odkapávací misku (F) (obr. 3).
- 2 Odstraňte odnímatelnou mřížku (E) (obr. 2).
- 3 Vyprázdněte odkapávací misku (F) do dřezu.
- 4 Umyjte odkapávací misku a odnímatelnou mřížku v čisté vodě.
- 5 Vysušte suchou utěrkou.
- 6 Nainstalujte odnímatelnou mřížku (E) na odkapávací misku (F) (obr. 2).
- 7 Vložte odkapávací misku (F) na základnu spotřebiče (obr. 3).

ODSTRANĚNÍ VODNÍHO KAMENE



Varování!

Nepoužívejte ocet ani jiné prostředky pro odstraňování vodního kamene, které nejsou schváleny výrobcem.



Varování!

Hrozí nebezpečí popálení v důsledku stříkající horké vody a páry, která může unikat z trubičky na páru/horkou vodu.

Pravidelná údržba a čištění chrání a udržují spotřebič delší dobu v účinnosti, čímž se výrazně snižuje možná tvorba vodního kamene ve spotřebiči. Pokud přesto po určité době dojde k narušení provozu spotřebiče v důsledku neustálého používání tvrdé a velmi vápenaté vody, je možné spotřebič odvápnit, aby se odstranila závada. K tomuto účelu použijte pouze odvápnovací přípravek na bázi kyseliny citronové. Produkt lze snadno nalézt ve střediscích technické pomoci.

Výrobce nepřebírá žádnou odpovědnost za poškození vnitřních komponent způsobené používáním neshodných produktů v důsledku přítomnosti chemických přísad.

Spotřebič vyžaduje odstranění vodního kamene tehdy, když se indikátory tlačítek (☐), (☐☐), (☐☐☐) rozsvítí červeně.

Postupujte podle následujících kroků:

- Stisknutím tlačítka napájení (H) vypněte spotřebič (obr. 9). Odpojte napájecí kabel z elektrické zásuvky.
- Vyměňte držák filtru z jeho uchycení.
- Naplňte zásobník na vodu čerstvou neperlivou vodou až po úroveň MAX. Nalijte přípravek na odstraňování vodního kamene do zásobníku na vodu.
- Pod uchycení držáku filtru umístěte nádobu, která musí být dostatečně velká pro zachytávání vody ze zásobníku.
- Otočte trubičku na páru/horkou vodu směrem k nádobě.
- Stiskněte tlačítko napájení (H) (obr. 9). Počkejte, dokud se nerozsvítí indikátory tlačítek (☐), (☐☐), (☐☐☐).
- Současně stiskněte tlačítko 1 šálek kávy, tlačítko 2 šálky kávy a tlačítko páry na přibližně 3–4 sekundy. Spustí se proces odstraňování vodního kamene a roztok uvnitř zásobníku na vodu začne protékat trubičkou na páru/horkou vodu. Indikátory tlačítka pro přípravu kávy pro 1 šálek (☐), tlačítka pro přípravu kávy pro 2 šálky (☐☐) a tlačítka páry (☐☐☐) blikají.

Usazeniny vodního kamene se tak odstraní z vnitřního okruhu spotřebiče.

Po několika cyklech mytí a přestávkách je cyklus odstraňování vodního kamene ukončen. Po dokončení vaření se indikátory tlačítek (☐), (☐☐), (☐☐☐) rozsvítí trvale.

Vyprázdněte zásobník na vodu od zbývajících roztoku. Vypláchněte zásobník na vodu.

Naplňte zásobník na vodu čerstvou neperlivou vodou.

- Současně stiskněte tlačítko 1 šálek kávy, tlačítko 2 šálky kávy a tlačítko páry na přibližně 3–4 sekundy. Spustí se fáze proplachování a voda do zásobníku začne protékat přes uchycení držáku filtru a přes trubičku na páru/horkou vodu. Indikátory tlačítka přípravy kávy pro 1 šálek (☐), tlačítka přípravy kávy pro 2 šálky (☐☐) a tlačítka páry (☐☐☐) blikají.

Po několika cyklech mytí a přestávkách je cyklus proplachování ukončen. Spotřebič se vypne.

Naplňte zásobník na vodu čerstvou neperlivou vodou.

- Stiskněte tlačítko napájení (H) (obr. 9). Indikátory tlačítek (☐), (☐☐), (☐☐☐) se rozsvítí bíle.

Pokud kontrolky stále blikají červeně, zopakujte cyklus odstraňování vodního kamene.

vyřazení spotřebiče z provozu

V případě vyřazení z provozu musí být spotřebič elektricky odpojen. Vyprázdňte odkapávací misku a vyčistěte ji (viz část „Čištění spotřebiče“). V případě likvidace je nezbytné zajistit oddělení různých materiálů použitých při konstrukci spotřebiče a zlikvidovat je podle jejich složení a podle platných právních předpisů ve státě používání.

ODSTRANĚNÍ MOŽNÝCH PROBLÉMŮ



V případě poruchy spotřebič ihned vypněte a odpojte napájecí kabel z elektrické zásuvky.

PROBLÉMY	PŘÍČINY	ŘEŠENÍ
Příprava kávy se nespustí nebo je velmi pomalá.	Zásobník na vodu (O) není správně nainstalován.	Zásobník na vodu vložte správně tak, že ho úplně zatlačíte.
	Zásobník na vodu je prázdný.	Naplňte zásobník na vodu čerstvou neperlivou vodou až po úroveň MAX (obr. 6).
	Dávkovací otvory uchycení držáku filtru jsou ucpané.	Spusťte spotřebič bez instalace držáku filtru a nechte vodu téci. Pokud voda stále nerovnoměrně protéká skrz otvory, proveďte odstranění vodního kamene.

PROBLÉMY	PŘÍČINY	ŘEŠENÍ
Příprava kávy se nespustí nebo je velmi pomalá.	Výstupní otvory filtru obsahujícího kávový prášek jsou ucpané.	Umístěte nádobu pod trubičku na páru/horkou vodu (L) a otočte ovladačem dávkování (N), abyste snížili tlak uvnitř okruhu. Potom pomalu vyjměte a rozeberte držák filtru, protože jakýkoli zbytkový tlak může způsobit stříkání. K čištění ucpaného otvoru filtru použijte dodanou jehlu. Vyčistěte filtr podle popisu v části „Čištění filtrů obsahujících kávový prášek“.
	Mletí kávy je velmi jemné.	Zkuste použít směs s hrubším stupněm mletí.
	Velmi upěchovaný kávový prášek.	Kávu upěchujte do filtru s menší silou.
	Filtr obsahuje nadměrné množství kávy.	Do filtru vložte menší množství kávy.
Káva vytéká z okrajů držáku filtru.	Do držáku filtru se pravděpodobně dostalo nadměrné množství mleté kávy, což bránilo úplnému utažení držáku filtru ve svém uchycení.	Demontujte držák filtru a vyčistěte jeho uchycení pomocí houby (obr. 30). Opakujte operaci a přidejte do filtru správné množství kávy.
	Na těsnění držáku filtru zůstaly zbytky mleté kávy.	Očistěte těsnění párátkem nebo houbou (obr. 30).
	Výstupní otvory filtru obsahujícího kávový prášek jsou ucpané.	Umístěte nádobu pod trubičku na páru/horkou vodu (L) a otočte ovladačem dávkování (N), abyste snížili tlak uvnitř okruhu. Potom pomalu vyjměte a rozeberte držák filtru, protože jakýkoli zbytkový tlak může způsobit stříkání. K čištění ucpaného otvoru filtru použijte dodanou jehlu. Vyčistěte filtr podle popisu v části „Čištění filtrů obsahujících kávový prášek“.

PROBLÉMY	PŘÍČINY	ŘEŠENÍ
Káva vytéká z okrajů držáku filtru.	Chybná kapsle.	Umístěte nádobu pod trubičku na páru/horkou vodu (L) a otočte ovladačem dávkování (N), abyste snížili tlak uvnitř okruhu. Potom pomalu vyjměte a rozeberte držák filtru, protože jakýkoli zbytekový tlak může způsobit stříkání. Vyčistěte uchycení pomocí houby (obr. 30). Vyměňte kapsli v držáku filtru.
	Držák filtru není správně upevněn.	Ujistěte se, zda je držák filtru dobře připevněn k přírubě (obr. 17).
Příprava kávy je velmi rychlá.	Káva je umletá velmi nahrubo.	Pro získání koncentrovanější a teplejší kávy musíte použít jemnější mletou směs.
	Velmi upěchovaný kávový prášek.	Kávu upěchujte do filtru s menší silou.
	Filtr neobsahuje dostatečné množství kávy.	Do filtru nasypete větší množství kávy.
Spotřebič nevydává páru.	Spotřebič nedosáhl správné teploty vaření.	Počkejte, až se indikátor tlačítka páry rozsvítí, čímž signalizuje, že teplota ve spotřebiči dosáhla optimální úrovně, aby mohl dávkovat páru.
	Prázdný zásobník na vodu.	Naplňte zásobník na vodu čerstvou neperlivou vodou až po úroveň MAX (obr. 6).
	Zásobník na vodu (O) není správně nainstalován.	Zásobník na vodu vložte správně tak, že ho úplně zatlačíte.
	Otvor pro výstup páry je ucpaný.	Pomocí dodané jehly odstraňte všechny usazeniny vodního kamene z otvoru trubičky pro páru/horkou vodu (obr. 33). Vyčistěte trubičku na páru/horkou vodu podle popisu v části „Čištění trubičky na páru/horkou vodu“. Pokud problém přetrvává, proveďte odstranění vodního kamene.

PROBLÉMY	PŘÍČINY	ŘEŠENÍ
Spodek zásobníku na vodu a jeho uchycení jsou mokré.	Zásobník na vodu (O) není správně nainstalován.	Zásobník na vodu vložte správně tak, že ho úplně zatlačíte.
V průběhu dávkování kávy, je spotřebič neobvykle hlučný.	V zásobníku je málo vody a čerpadlo na vodu nefunguje.	Zkontrolujte, zda je hladina vody v zásobníku správná. V případě potřeby naplňte nádrž čerstvou vodou až po úroveň MAX.
Indikátory tlačítek dávkování se rozsvítí červeně.	Vyžaduje se odstranění vodního kamene.	Provedte odstranění vodního kamene (viz část „Odstranění vodního kamene“).

Informace pro uživatele k likvidaci elektrických a elektronických zařízení (domácnosti)



Tento symbol na produktech anebo v průvodních dokumentech znamená, že použité elektrické a elektronické výrobky nesmí být přidány do běžného komunálního odpadu.

Ke správné likvidaci, obnově a recyklaci doručte tyto výrobky na určená sběrná místa, kde budou přijata zdarma. Alternativně v některých zemích můžete vrátit své výrobky místnímu prodejci při koupi ekvivalentního nového produktu. Správnou likvidací tohoto produktu pomůžete zachovat cenné přírodní zdroje a napomáháte prevenci potenciálních negativních dopadů na životní prostředí a lidské zdraví, což by mohly být důsledky nesprávné likvidace odpadů. Další podrobnosti si vyžádejte od místního úřadu nebo nejbližšího sběrného místa. Při nesprávné likvidaci tohoto druhu odpadu mohou být v souladu s národními předpisy uděleny pokuty.

Pro podnikové uživatele v zemích Evropské unie

Chcete-li likvidovat elektrická a elektronická zařízení, vyžádejte si potřebné informace od svého prodejce nebo dodavatele.

Informace k likvidaci v ostatních zemích mimo Evropskou unii

Tento symbol je platný jen v Evropské unii.

Chcete-li tento výrobek zlikvidovat, vyžádejte si potřebné informace o správném způsobu likvidace od místních úřadů nebo od svého prodejce.

Autorizovaný dovozce a distributor pro ČR:

DSI Czech, spol. s.r.o.
Křižíkova 237/36A
186 00 Praha 8 – Karlín
Česká republika
Tel: + 420 225 386 130